



MANTICORE

Manuale d'uso

Multi-IQ



High Power Simultaneous Multi-Frequency

MINELAB

MANTICORE® di Minelab

MANTICORE® è un metal detector potente, veloce e preciso che adotta la tecnologia MULTI-IQ+® Tecnologia Multifrequenza Simultanea.

Ha una mappa 2D avanzata di identificazione del Target (ID), ricche opzioni audio e un'interfaccia utente intuitiva racchiusa in un alloggiamento robusto, leggero e impermeabile.

ATTENZIONE

Prima di assemblare, caricare o utilizzare il metal detector per la prima volta, leggere le avvertenze e le informazioni sulla sicurezza elencate nelle seguenti sezioni:

- ▶ **“Informazioni e sicurezza sul caricabatterie” [pagina 13]**
- ▶ **“Cura generale e sicurezza” [pagina 72]**

Contenuti

Iniziare	5	Traccia del Target	27
Assemblaggio	6	Interpretazione traccia dell'obiettivo.....	27
Avvio Rapido	7	Esempi di traccia di un 'obiettivo	27
Panoramica	8	Individuazione	30
Parti del metal detector	9	Metodi di individuazione.....	30
Applicazione dei proteggi schermo.....	9	Modalità pinpoint.....	30
Controlli	10	Individuare un bersaglio in modalità pinpoint.....	30
Schermo	11	Individuare un bersaglio manualmente.....	31
Schermata Detect.....	11	Impostazioni Generali	32
Menu Impostazioni.....	11	Vibrazione	33
Barra di Stato.....	12	Attivare/disattivare la vibrazione.....	33
Batterie e Ricarica	13	Illuminazione	34
Informazioni e sicurezza caricabatteria.....	13	Aprire il menu illuminazione.....	34
Ricarica della batteria.....	13	Retroilluminazione display.....	34
Ricerca utilizzando un Power Bank.....	14	Retroilluminazione della tastiera.....	34
Modalità di Ricerca	15	Torcia.....	34
Introduzione alle modalità di ricerca	16	Tastiera	35
Scegliere la giusta modalità di ricerca.....	16	Assegnare i tasti funzione.....	35
All-Terrain	17	Azioni tasti.....	35
Beach	18	Reset	36
Goldfield	19	Ripristino delle impostazioni di fabbrica.....	36
Impostazioni Schermata Detect	20	Menu Impostazioni	37
Sensibilità	21	Frequenza	38
Quando regolare la sensibilità'.....	21	Cambiare la frequenza.....	38
Impostazioni sensibilità consigliate.....	21	Frequenze e modalità di ricerca.....	38
Impostare la sensibilità a livelli estremi.....	21	Funzionamento MULTI-IQ+.....	38
Regolare il livello di sensibilità.....	21	Funzionamento frequenza singola.....	39
Indicatore Profondità	22	Tema Audio	40
Identificazione, individuazione e recupero del bersaglio	23	Scegliere un tema audio.....	40
Numero ID Target	24	Normale.....	40
Panoramica sul numero ID Target.....	24	Potenziato.....	41
ID bersagli ferrosi.....	24	Profondo.....	41
Tipologie di ID Target.....	24	Prospezione.....	41
Numero ID Target.....	25	Profilo.....	42
Esempi di bersagli tipici.....	25	Livello soglia e picco.....	42
Fattori che incidono sulla precisione.....	25	Tono soglia 'RIFERIMENTO'.....	43
Mappa ID	26	Tono soglia 'VERO'.....	43
Elementi della mappa ID.....	26	Toni Target	44
Mappa ID frequenza singola.....	26	Scegliere un'impostazione Toni Target.....	44
		Toni Target.....	45
		Modifica Toni Target.....	45
		Regolare il volume delle regioni di tono.....	45
		Regolare larghezza/picco delle regioni di tono.....	45

Toni Ferrosi	46	Risoluzione dei Problemi ed Errori	65
Volume ferroso.....	46	Risolvere problemi di disturbi	66
Picco ferroso.....	46	Risolvere problemi generali	67
Limiti Ferrosi	47	Errori	69
Limiti superiori e inferiori	47	Sicurezza, cura e manutenzione	71
Limiti ferrosi audio.....	48	Cura e Sicurezza del Metal Detector	72
Limiti ferrosi preimpostati.....	48	Cura generale e sicurezza.....	72
Selezionare limiti ferrosi preimpostati.....	48	Manutenzione delle parti.....	73
Copiare limiti preimpostati su personalizzato.....	49	Specifiche, preimpostazioni e conformità	74
Modifica dei limiti ferrosi personalizzati.....	49	Caratteristiche Tecniche	75
Modifica dei limiti ferrosi per obiettivi specifici	50	Aggiornamento Software	76
Modello di Discriminazione	52	MANTICORE® Impostazioni Predefinite	78
Modifica del modello di discriminazione.....	52		
Modificare un modello di discriminazione.....	52		
Accettare/rifiutare ID alla rilevazione.....	53		
ALL METAL.....	53		
Velocità di Recupero	54		
Velocità di oscillazione.....	54		
Bilanciamento del Terreno	55		
Bilanciamento del Terreno automatico	55		
Bilanciamento del Terreno manuale	56		
Bilanciamento del Terreno Tracking	56		
Noise Cancel	57		
Cancellazione automatica del rumore.....	57		
Cancellazione automatica del rumore continua	58		
Cancellazione del rumore manuale.....	58		
Modalità di Ricerca	59		
Cambiare la Modalità di Ricerca	59		
Modalità preferita	59		
Resettare una Modalità di Ricerca	60		
Informazioni sulla Modalità di Ricerca.....	60		
Volume	61		
Regolare il volume.....	61		
Audio	62		
Cuffie Wireless	63		
Cuffie Wireless ML 105	63		
Associare le cuffie senza fili	63		
Riassociare cuffie abbinata in precedenza	63		
Indicatore audio wireless	63		
Ripristino di fabbrica cuffie.....	63		
Cuffie con cavo	64		
Collegare cuffie con cavo.....	64		
Collegare cuffie impermeabili.....	64		
Immergere la presa cuffie.....	64		

Iniziare

Assemblaggio

AGGANCIARE LA PIASTRA DI RICERCA

1. Verificare che le 2 rondelle della piastra siano nella staffa del giogo sulla parte superiore della piastra.
2. Far scorrere il giogo dell'asta sopra la staffa del giogo, allineare i fori, quindi inserire il bullone attraverso il giogo e la staffa del giogo e stringere a mano. Non utilizzare attrezzi per chiudere, una chiusura eccessiva potrebbe danneggiare l'asta.

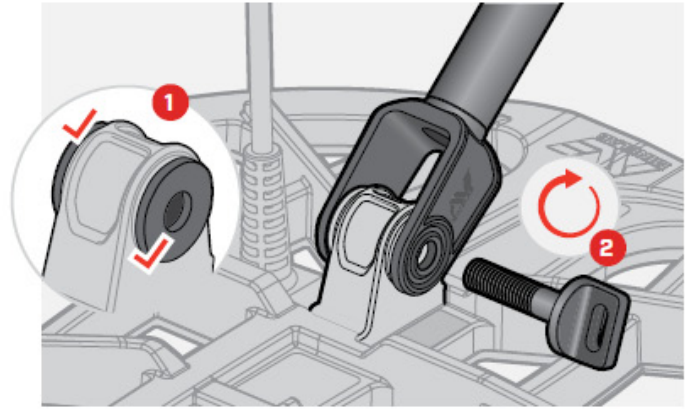

ESTENDERE LE ASTE

3. Aprire i blocchi asta superiore e inferiore.
4. Estendere le aste fino alla loro lunghezza di ricerca approssimativa. Non estendere oltre la linea rossa.
5. Chiudere i blocchi asta.

i Se le aste si muovono, possono essere regolate. Vedere "Chiusura dei blocchi asta" a pagina 73.

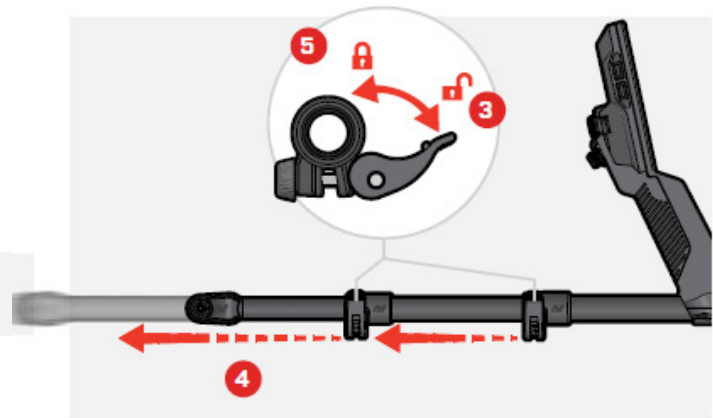

INSTALLARE IL BRACCIOLO

6. Sbloccare il fermo del bracciolo.
7. Far scorrere il bracciolo sulla guida del bracciolo.
8. Bloccare il bracciolo, quindi inserirvi il braccio per verificare che la posizione sia corretta e regolare secondo necessità: il bracciolo deve essere posizionato appena sotto il gomito.

i Se sei mancino, puoi invertire la cinghia del bracciolo in modo che si allacci dalla parte del corpo che preferisci per un maggiore comfort.

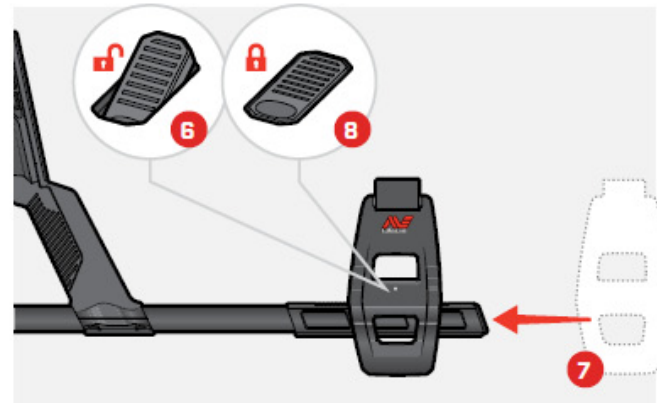

COLLEGARE LA PIASTRA DI RICERCA

9. Avvolgere il cavo della piastra intorno all'asta il numero di volte necessario, perché risulti aderente all'asta, in modo che la piastra possa ancora inclinarsi senza restrizioni.
10. Con la freccia che si trova sul connettore della piastra in alto, allineare il connettore della piastra con l'interfaccia sul retro dell'unità di controllo. Inserire e stringere l'anello di tenuta.

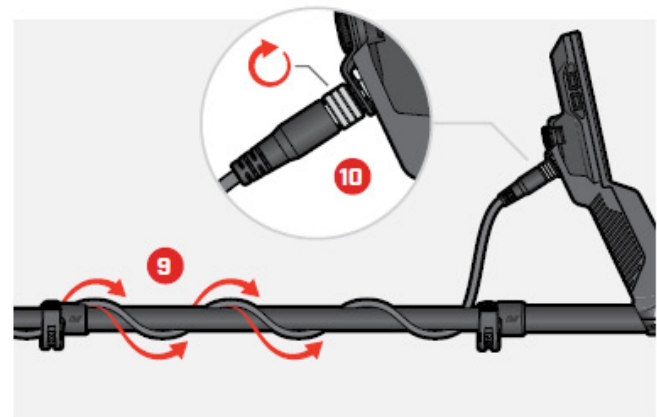

Avvio Rapido



Prima del primo utilizzo, si consiglia di caricare completamente la batteria. Questa operazione può richiedere da 7 a 8 ore [\(pagina 13\)](#).

1 ACCENDERE

Premi il pulsante di accensione sul lato dell'unità di controllo.

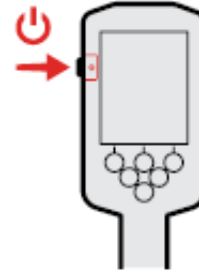

2

SELEZIONARE UNA MODALITÀ DI RICERCA

Selezionare una modalità di ricerca adatta alla luogo in cui ricerchi e al tipo di target a cui sei interessato.

Passare a Modalità di ricerca:

⚙ **Impostazioni** > 🔍 **Modalità di ricerca**, quindi premere ◀/▶ per selezionare una modalità di ricerca.

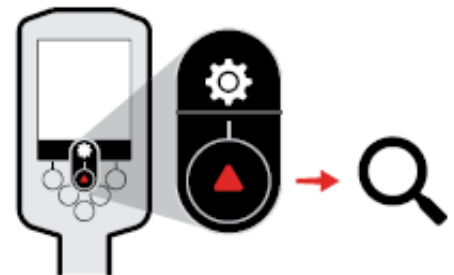

3

CANCELLARE IL RUMORE

Accedere a cancellazione dei rumori:

⚙ **Impostazioni** > 🚫 **Noise Cancel**, quindi premere il tasto funzione destro (🔊) **Cancellazione rumore automatica**.

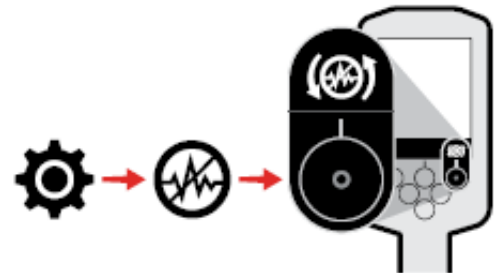

4

INIZIARE LA RICERCA

Premere (↶) **Indietro** per tornare alla schermata Rileva e iniziare la tua ricerca.



Se il rumore di fondo dovesse risultare eccessivo dopo aver completato le fasi di avvio rapido, eseguire un bilanciamento del terreno [\(pagina 55\)](#).

Se il rumore eccessivo continua, provare a ridurre leggermente il livello di Sensibilità [\(pagina 21\)](#).

Per ulteriori informazioni su come gestire i disturbi, vedere ["Risolvere i problemi di disturbi"](#) a pagina 66.

Panoramica

Parti del metal detector

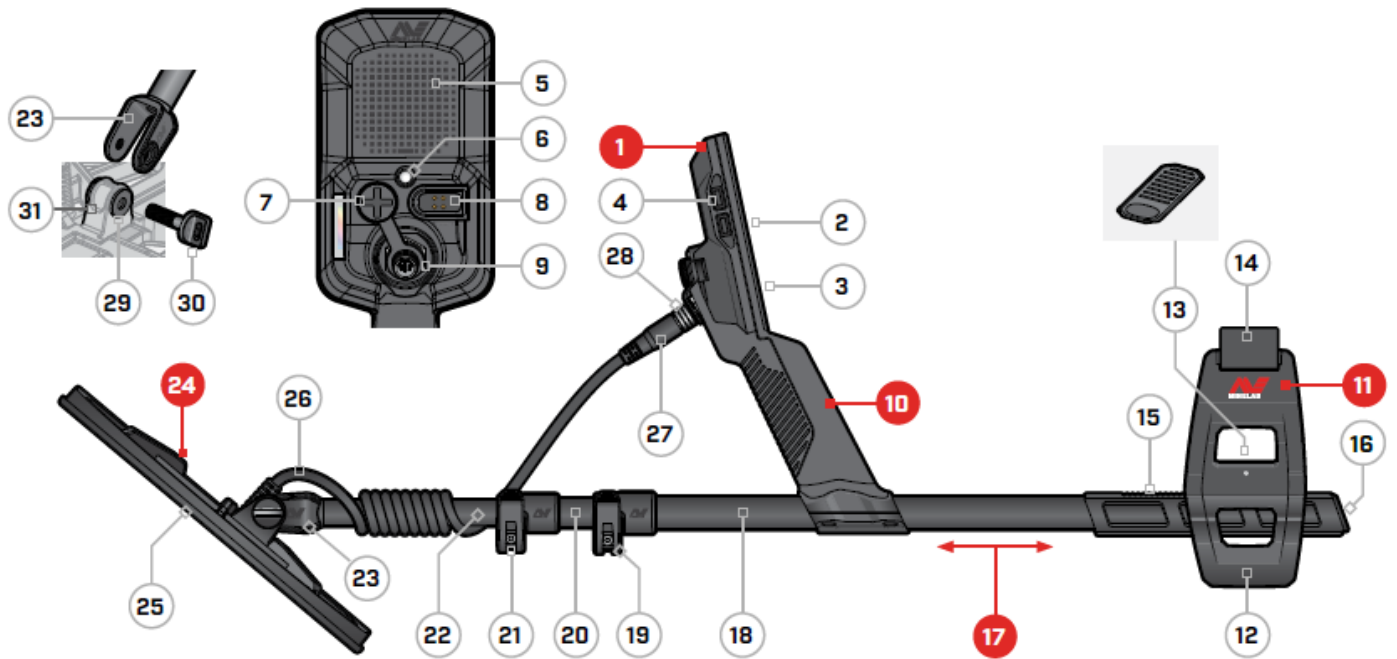

1. Unità di controllo

- 2. Display
- 3. Tastiera
- 4. Pulsanti laterali (x4)
- 5. Altoparlante
- 6. Torcia
- 7. Presa per cuffie 3,5 mm/1/8\" (con cappuccio antipolvere impermeabile)
- 8. Presa per ricarica
- 9. Connettore piastra di ricerca

10. Impugnatura

con vibrazione e batteria ricaricabile interna agli ioni di litio

11. Bracciolo SCORPION™

- 12. Appoggio
- 13. Blocco bracciolo
- 14. Cinturino da braccio
- 15. Guida del bracciolo
- 16. Tappo dell'asta
- 17. Aste
- 18. Asta superiore
- 19. Blocco asta superiore
- 20. Asta centrale
- 21. Blocco asta inferiore
- 22. Asta inferiore
- 23. Giogo dell'asta

24. Piastra di ricerca (con cavo)

- 25. Salvapiastra
- 26. Cavo piastra di ricerca
- 27. Connettore piastra di ricerca
- 28. Anello di tenuta
- 29. Rondelle piastra di ricerca (x2)
- 30. Bullone piastra di ricerca
- 31. Staffa giogo

APPLICAZIONE DEL PROTEGGI SCHERMO

L'applicazione di una protezione per lo schermo proteggerà lo schermo da segni e graffi dovuti al normale utilizzo.

! AVVISO: non pulire mai il display utilizzando solventi o detersivi a base di alcool. Per pulire il display, utilizzare un panno leggermente inumidito con sapone neutro.

1. Rimuovere la sottile pellicola di plastica dallo schermo del metal detector. Assicurati che lo schermo sia privo di polvere e impronte digitali.
2. Staccare il retro della protezione dello schermo, facendo attenzione a non toccare il lato adesivo.
3. Tenere i bordi della protezione dello schermo, allinearla allo schermo e applicarla delicatamente.
4. Eliminare eventuali bolle fino al bordo con l'aiuto di un panno morbido e pulito.
5. Staccare lo strato anteriore.

Controlli



1. LED Stato di Carica (pagina 14)

Visualizza lo stato di carica durante la ricarica della batteria del metal detector.

2. Alimentazione (pagina 36)

Accende/spegne il metal detector.

Da Off, tenere premuto (7 secondi) per il ripristino delle impostazioni di fabbrica.

3. Retroilluminazione/Illuminazione (pagina 34)

Premere per aprire il menu Illuminazione. Premere di nuovo per regolare la luminosità della retroilluminazione del display da alta a bassa.

4. Tasti funzione barra azioni (x2) (pagina 35)

Le azioni dei tasti funzione cambiano a seconda della schermata che si sta visualizzando. Le azioni disponibili vengono visualizzate direttamente sopra ogni tasto nella barra delle azioni.

I tasti funzione sono personalizzabili dall'utente. Nella schermata di ricerca, i tasti funzione eseguiranno le azioni assegnate dall'utente.

5. Tastiera (pagina 34)

Tastiera con retroilluminazione per la ricerca notturna.

6. Sensore luce (pagina 34)

Quando l'impostazione della retroilluminazione del display è Auto, il sensore di luce monitora i livelli di luce ambientale e regola automaticamente la luminosità della retroilluminazione.

7. On/Off Audio Wireless (pagina 63)

Attiva/disattiva l'audio wireless.

Premere a lungo per avviare la modalità di associazione wireless per connettere le cuffie wireless.

8. Tasto funzione laterale (pagina 35)

Fornisce un collegamento a un'azione assegnata dall'utente.

Premere a lungo per aprire il selettore dei tasti funzione.

9. Frecche di navigazione (x4)

Per navigare nei menu dell'interfaccia utente e regolare le impostazioni.

Premere ▲ dalla schermata Detect per aprire il menu Impostazioni (pagina 37).

Premere ◀/▶ dalla schermata Detect per regolare la sensibilità.

Premere ▼ dalla schermata Detect per attivare/disattivare la modalità Pinpoint (pagina 30).

Schermo

SCHEMATA DETECT

- 1. Barra di Stato** (pagina 12)
La barra di stato viene visualizzata nella parte superiore di tutte le schermate.
- 2. Frequenza** (pagina 38)
Mostra la frequenza operativa corrente.
- 3. Livello di Sensibilità** (pagina 21)
Visualizza il livello della sensibilità.
- 4. Mappa ID** (pagina 26)
I target rilevati vengono visualizzati sulla mappa ID in base alle loro proprietà conduttive e ferrose.
- 5. Barra delle Azioni**
Visualizza le azioni che verranno eseguite dai tasti funzione direttamente sotto ogni icona della barra delle azioni.
- 6. Indicatore Profondità Target** (pagina 22)
Mostra la profondità approssimativa di un bersaglio rilevato.
- 7. Numero ID Target** (pagina 24)
A ciascun target rilevato viene assegnato un valore numerico compreso tra 0 e 99 in base alle sue proprietà conduttive.
Ciò consente di identificare gli oggetti prima di scavare. Ad esempio, una moneta statunitense avrà sempre un numero ID Target pari a 88.

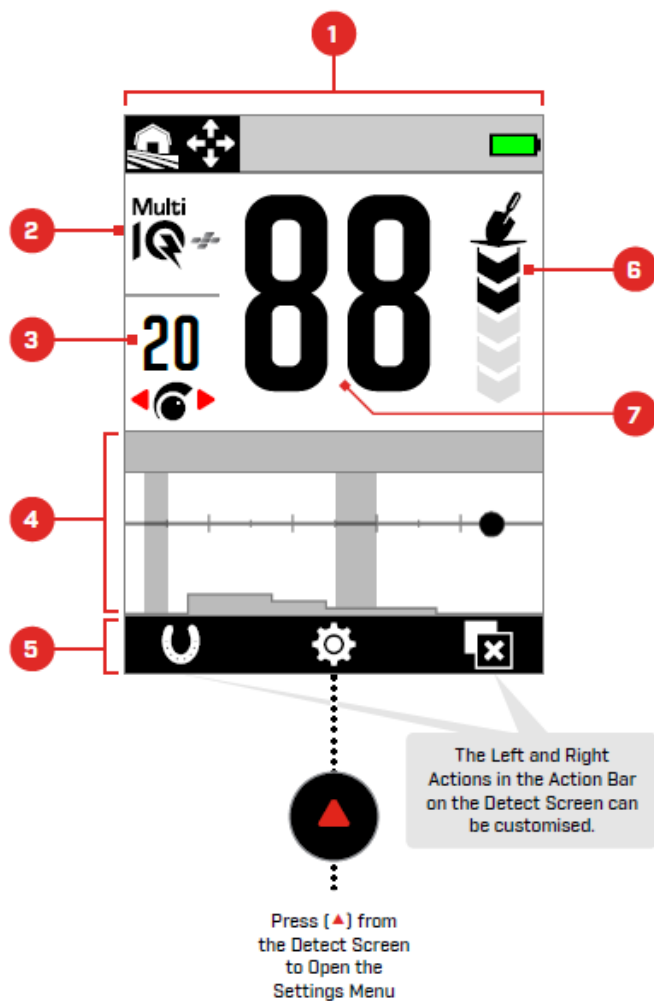

MENÙ IMPOSTAZIONI

 Il menu Impostazioni contiene le impostazioni di rilevazione chiave e le impostazioni generali per la personalizzazione e il controllo del metal detector MANTICORE.

Per informazioni dettagliate su ciascuna impostazione, vedere la sezione [Menu Impostazioni](#) da [pagina 37](#).

 Impostazioni generali	 Modello Discriminazione
 Frequenza	 Velocità di Recupero
 Tema Audio	 Bilanciamento Terreno
 Toni Target	 Cancellazione Rumore
 Toni Ferroso	 Modalità di Ricerca
 Limiti Ferroso	 Volume

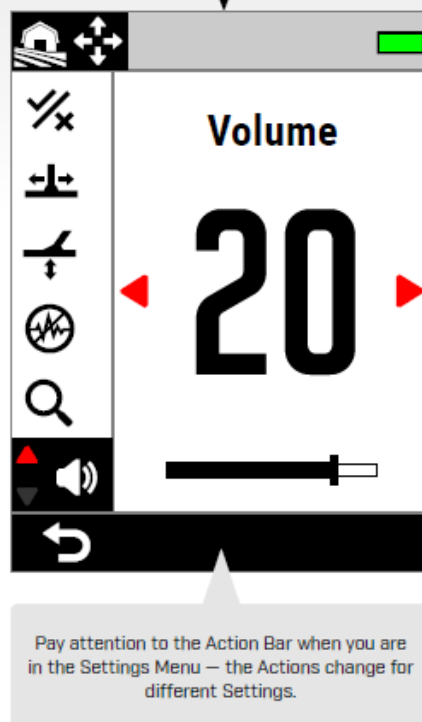

Schermo (Continuazione)

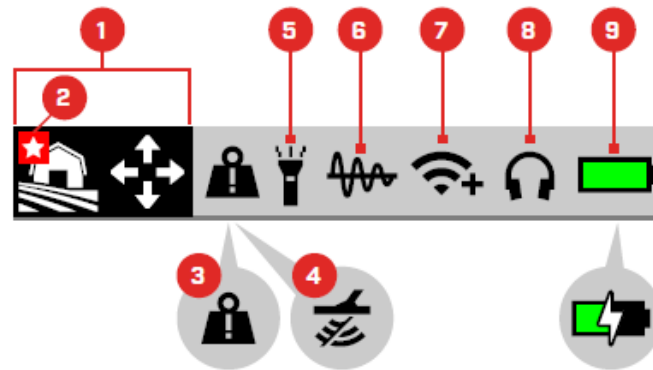

BARRA DI STATO

1. **Modalità di ricerca** (pagina 15)
Visualizza la modalità di ricerca corrente.
2. **Modalità Preferita** (pagina 59)
Indica la modalità di ricerca preferita.
3. **Indicatore Sovraccarico da Metallo di grandi dimensioni** (pagina 69)
Indica che un grosso oggetto metallico sta sovraccaricando l'elettronica del metal detector.
4. **Tx Disabilitata**
Indica che la trasmissione della piastra di ricerca è temporaneamente disabilitata perché il metal detector è collegato a un computer tramite il cavo di ricarica/trasferimento dati USB in dotazione.
5. **Indicatore torcia** (pagina 34)
Indica che la torcia è accesa.
6. **Monitoraggio Bilanciamento Terreno** (pagina 56)
Indica che il Tracking Ground Balance è attivo. Lampeggia durante il bilanciamento automatico del terreno.
7. **Indicatore Audio Wireless** (pagina 63)
Indica lo stato corrente della connessione audio wireless.
8. **Collegamento Cuffie** (pagina 62)
Appare quando le cuffie sono collegate, con cavo o wireless.
9. **Livello/Ricarica Batteria** (pagina 13)
Indica il livello corrente della batteria e lo stato di carica. Il segno a saetta appare quando il metal detector è in carica.

Batterie e Ricarica

INFORMAZIONI SICUREZZA RICARICA BATTERIA

MANTICORE viene fornito con un cavo di ricarica USB con connettore magnetico a scatto.

Il tempo di ricarica da completamente scarico al 100% di carica è di circa 7 ore quando si utilizza un caricabatterie ad alta capacità (> 2A @ 5V). È disponibile una serie di accessori per la ricarica acquistabili separatamente.

È possibile utilizzare qualsiasi porta USB standard compatibile con il cavo USB per caricare la batteria, tuttavia i tempi di ricarica potrebbero essere più lunghi se si utilizzano porte o caricabatterie a bassa potenza.

ATTENZIONE: caricare il metal detector con un caricabatterie USB di buona qualità con una capacità di carica minima di 2 A a 5 V. Si rischiano guasti del caricatore USB se viene utilizzato un caricabatterie di bassa qualità. Cerca i seguenti marchi sui caricabatterie USB:



ATTENZIONE: caricare il rilevatore solo in ambiente temperature comprese tra 0°C e +40°C.

ATTENZIONE: NON utilizzare il metal detector sott'acqua durante la ricarica o quando è collegato a un power bank.

AVVISO: i metal detector Minelab e gli accessori non sono progettati per essere utilizzati mentre sono collegati a un caricabatteria di rete (AC).

i Si consiglia di iniziare la ricerca con la batteria completamente carica. L'autonomia tipica della batteria è di circa 10 ore.

NOTA: All-Terrain High Conductors è una modalità di ricerca ad alta potenza che riduce l'autonomia della batteria di circa un'ora.

RICARICA DELLA BATTERIA

Se il metal detector è acceso durante la ricarica, il tempo di ricarica sarà più lungo.

1. Collegare il cavo di ricarica in dotazione a una porta USB-A alimentata standard.
2. Collegare il connettore magnetico all'interfaccia di ricarica sul retro dell'unità di controllo. Assicurarsi che le parti siano pulite e asciutte prima di collegare collegamento.

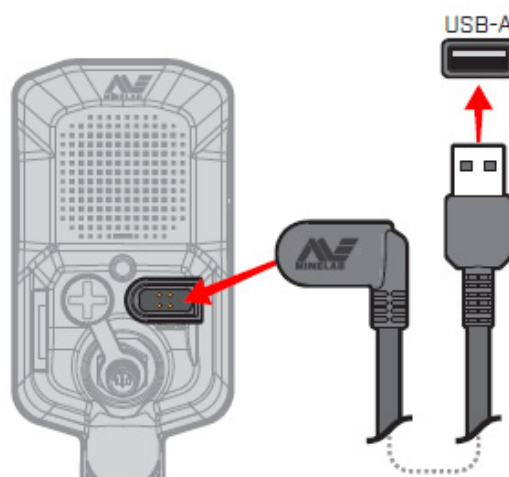

3. Il LED verde dello stato di carica in alto a sinistra dell'unità di controllo lampeggerà lentamente. Quando la batteria è completamente carica, il LED di stato della carica rimarrà acceso.

LED di stato della carica

 In carica (lampeggiante)

 Completamente carico (acceso)

Batterie e Ricarica (Continuazione)

INDICAZIONE DEL LIVELLO DELLA BATTERIA

Il livello attuale della batteria è mostrato nella barra di stato.



 100%-90%

 90%-7% (50% shown)

 Less than 7%

 Charging

 Il metal detector regola la tensione della batteria in modo che le sue prestazioni rimangano costanti indipendentemente dal livello della batteria.

SPEGNIMENTO AUTOMATICO

Quando il livello della batteria è estremamente basso (< 1% rimanente), verrà visualizzato brevemente un messaggio di errore prima che il metal detector si spenga automaticamente. Vedere [“Errore batteria quasi scarica”](#) (pagina 69).

RICERCARE UTILIZZANDO UN POWER BANK

 **ATTENZIONE:** NON utilizzare il metal detector sott'acqua o in un ambiente umido e salato durante la ricarica o quando è collegato a un power bank.

Puoi utilizzare il metal detector MANTICORE mentre è collegato a un power bank portatile. Ciò significa che è possibile continuare a rilevare anche se la batteria del metal detector è scarica. Collega il power bank al metal detector utilizzando il cavo di ricarica USB in dotazione e continua a ricercare.

MANUTENZIONE DELLA BATTERIA

Vedere [“Manutenzione della batteria”](#) (pagina 73).

Modalità di Ricerca

Introduzione alle modalità di ricerca

SCEGLIERE LA GIUSTA MODALITÀ DI RICERCA

Ogni modalità di ricerca ha sue caratteristiche uniche e impostazioni predefinite ottimizzate per obiettivi e condizioni specifiche.

La scelta della modalità di ricerca corretta è importante per ottenere le migliori prestazioni per l'ambiente in cui stai rilevando e il tuo intento di rilevamento. Ad esempio, se rilevi in un campo nell'entroterra con l'intento di trovare grandi monete d'argento, scegli All Terrain High Conductors per massimizzare le tue possibilità di successo.

Ciascuna modalità di ricerca appartiene a una delle tre posizioni di rilevazione tipiche: All-Terrain, Beach e Goldfield. Ogni modalità di ricerca è preconfigurata in modo univoco per ottimizzare il metal detector per avere le migliori prestazioni nelle condizioni tipiche di quella posizione.

Ci sono opzioni aggiuntive per ciascuna modalità di ricerca che possono essere modificate/visualizzate tramite il menu della modalità di ricerca. Sei in grado di:

- Modificare la modalità di ricerca [\(pagina 59\)](#)
- Impostare la modalità di ricerca preferite [\(pagina 59\)](#)
- Ripristinare la modalità di ricerca alle impostazioni di fabbrica [\(pagina 60\)](#)
- Visualizzare le informazioni sulla modalità di ricerca [\(pagina 60\)](#)

Innanzitutto, scegli la posizione migliore corrisponde all'ambiente circostante.



Quindi, scegli la modalità di ricerca che meglio si adatta agli obiettivi che intendi ricercare.



ALL-TERRAIN

Ottimo per aree ricreative, campi e luoghi ad alto contenuto di rifiuti, inclusa la ricerca più generale.



BEACH

Perfetto per tutte le condizioni salate: sabbia asciutta, sabbia bagnata, acqua bassa e immersione.



GOLDFIELD

Ideale per la ricerca di pepite d'oro in terreni e zone aurifere mineralizzate.



Generale



Generale



Generale



Veloce



Bassa conducibilità



Bassa conducibilità



Profondo



Alta conducibilità



Acqua bassa e immersione



Rifiuti



Non riesci a decidere quale modalità utilizzare?

Utilizzare la modalità generale in base alla posizione di ricerca.

All-Terrain



Ottimo per aree ricreative, campi e luoghi storici ad alto contenuto di rifiuti, incluso il rilevamento più generale.

Le modalità All-Terrain sono progettate per la ricerca nei terreni, tra cui parchi, campi, pascoli, aree dove potrebbero essere presenti monete, gioielli e altri cimeli. In questi terreni sono spesso presenti molti altri rifiuti metallici come chiodi di ferro, fogli di alluminio, linguette e tappi di bottiglia.

Le modalità All-Terrain forniscono grande profondità, precisa identificazione del bersaglio e buona discriminazione nelle condizioni per le quali ciascuna modalità di ricerca è ottimizzata.

In caso di dubbio, in una nuova area o alla prima ricerca, provare prima una modalità All-Terrain o All-Terrain General.



GENERALE

Rilevazione per uso generale nell'entroterra. Eccellenti prestazioni a tutto tondo per la maggior parte dei bersagli e delle condizioni.

Separazione Target



Eliminazione Rifiuti



VELOCE

Ricerca nell'entroterra ottimizzata per la separazione dei bersagli. Il rifiuto del coke rende questa modalità adatta a terreni siti di vecchie abitazioni.

Separazione Target



Eliminazione Rifiuti



BASSA CONDUCIBILITÀ

Ricerca nell'entroterra ottimizzata per bersagli metallici piccoli o sottili come monete e gioielleria. Il rifiuto del coke rende questa modalità adatta a terreni siti di vecchie abitazioni.

Separazione Target



Eliminazione Rifiuti



ALTA CONDUCIBILITÀ

Ricerca nell'entroterra ottimizzata per bersagli metallici grandi o spessi, come monete di rame, oro o argento. Speciali capacità di discriminazione rendono questa modalità ideale per bersagli altamente conduttivi come gruppi di monete.

Questa è una modalità di ricerca ad alta potenza che ridurrà l'autonomia della batteria di circa un'ora.

Separazione Target



Eliminazione Rifiuti



ELIMINAZIONE RIFIUTI

Ricerca nell'entroterra ottimizzata per avere la massima capacità di eliminare rifiuti di ferro e alluminio.

Separazione Target



Eliminazione Rifiuti



Beach



Perfetto per tutte le condizioni di ricerca in ambiente salino: sabbia asciutta, sabbia bagnata, acqua bassa e sott'acqua.

Le modalità spiaggia sono adatte alla ricerca in ambienti salini: sabbia asciutta, sabbia bagnata, acqua bassa e per la ricerca subacquea. Le modalità Beach sono progettate per ridurre al minimo il rumore generato dalla presenza di acqua salata conduttiva per avere una ricerca fluida e silenziosa in queste condizioni. Multi-IQ+ è in grado di ridurre questo rumore meglio di qualsiasi singola frequenza. Pertanto Multi-IQ+ è l'unica opzione di frequenza disponibile.

Le modalità Beach identificano in modo specifico qualsiasi risposta salina residua e assegnano un ID target pari a 0 (zero) e un tono basso simile a quello dato ai target ferrosi in modo che sia facilmente distinguibile dai target desiderabili e possa essere discriminato.



GENERALE

Rilevazione per uso generale in spiaggia con acqua salata. Eccellenti prestazioni a tutto tondo per la maggior parte dei bersagli su sabbia asciutta o bagnata.

Separazione Target



Eliminazione Rifiuti



BASSA CONDUCIBILITÀ

Rilevazione in spiagge di acqua salata per oggetti metallici piccoli o sottili come gioielli in sabbia asciutta o bagnata.

Separazione Target



Eliminazione Rifiuti



PROFONDO

Rilevazione in spiagge di acqua salata per oggetti metallici piccoli o sottili come gioielli, con impostazioni aggressive per la massima profondità. Adatto per sabbia asciutta e bagnata.

Separazione Target



Eliminazione Rifiuti



ACQUA BASSA E IMMERSIONE

Rilevazione in acqua salata, adatta a condizioni difficili, anche in acqua bassa con onde.

Separazione Target



Eliminazione Rifiuti



Goldfield



Ideale per la prospezione di pepite d'oro in località aurifere mineralizzate.

La modalità Goldfield Generale è adatta alla ricerca dell'oro.

Normalmente, le pepite d'oro si trovano in giacimenti auriferi remoti dove il terreno è spesso mineralizzato e gli obiettivi sono distribuiti in modo più sparso.

Nella modalità Goldfield Generale il tema audio predefinito è impostato su Prospecting ([pagina 41](#)), fornendo un tono di soglia "vero" che massimizza la sensibilità ai segnali target deboli. Quando viene rilevato un bersaglio, il volume e il tono del segnale variano proporzionalmente alla forza del segnale del bersaglio.

La maggior parte delle posizioni dei giacimenti auriferi ha un livello variabile di mineralizzazione del ferro che richiede una regolazione costante del bilanciamento del terreno, quindi Tracking Ground Balance è l'impostazione predefinita. La modalità Goldfield è adatta per trovare pepite d'oro in superficie più piccole (e alcune più grandi e più profonde) in terreni mineralizzati.



GENERALE

Rilevazione nei giacimenti auriferi, adatto per piccole pepite in condizioni di terreno da poco a moderatamente mineralizzato.

Separazione Target



Eliminazione Rifiuti



Impostazioni Schermata Detect

Sensibilità



MANTICORE è un metal detector altamente sensibile con impostazione di sensibilità regolabile. La regolazione della sensibilità in base alle condizioni di ricerca individuali massimizzerà la profondità di rilevazione.

La sensibilità regola il livello di risposta del metal detector agli obiettivi e all'ambiente controllando la quantità di amplificazione applicata ai segnali ricevuti dal metal detector (a volte chiamata "guadagno Rx").

La sensibilità è una impostazione globale e ha un intervallo da 1 a 35 con impostazione predefinita a 20.

Il livello di sensibilità viene visualizzato e regolato dalla schermata Detect (Rileva).

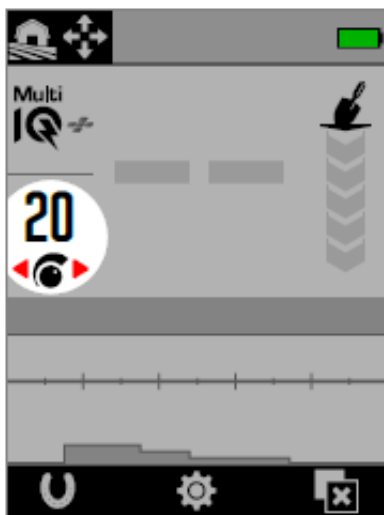

Livello della Sensibilità sulla schermata di rilevamento (Detect).

QUANDO REGOLARE LA SENSIBILITA'

Scegli sempre l'impostazione di sensibilità stabile più alta per ottenere le migliori prestazioni dal tuo metal detector. Pertanto, prima di diminuire l'impostazione della sensibilità per eliminare il rumore, esegui prima il Noise Cancel (cancellazione disturbi) e il Ground Balance (bilanciamento del terreno). Ciò potrebbe risolvere il problema del rumore in modo da poter continuare a rilevare con l'impostazione di sensibilità più alta possibile.

IMPOSTAZIONI SENSIBILITÀ CONSIGLIATE

Può essere utile sperimentare vari livelli di sensibilità in diverse condizioni di ricerca. Per i principianti, iniziare con un'impostazione bassa e aumentarla progressivamente. Diminuendo la sensibilità si possono ridurre i falsi segnali e le interferenze. Ciò migliorerà anche la differenziazione tra segnali causati da bersagli metallici e la mineralizzazione del suolo.

IMPOSTARE LA SENSIBILITÀ A LIVELLI ESTREMI

Alcuni utenti impostano la Sensibilità su un valore alto (tra 31 e 35) con l'intento di non perdere nessun bersaglio. Questo può essere controproducente, perché a meno che le condizioni di ricerca non siano perfette (cioè completamente silenziose), l'aumento della sensibilità può causare il mascheramento dei bersagli dal rumore.



Il livello della Sensibilità sulla schermata di rilevazione diventa rosso quando viene selezionato un livello di sensibilità estremo (da 31 a 35).

REGOLARE IL LIVELLO DI SENSIBILITÀ



Prima di ridurre la sensibilità, provare sempre a eliminare il rumore eseguendo prima:

- Noise Cancel ([pagina 57](#)), seguito da
- Bilanciamento del terreno ([pagina 55](#))

Per la procedura da attuare per identificare la fonte del rumore, vedere "[Identificazione della fonte del rumore](#)" a [pagina 66](#).

1. Tenere ferma la piastra di ricerca.
2. Dalla schermata di rilevamento (Detect), premere [▶] per aumentare il livello di sensibilità finché non si verificano falsi segnali.
3. Premere [◀] per ridurre il livello di sensibilità quel tanto che basta a far scomparire i falsi segnali.
4. Spazzolare la piastra di ricerca su un tratto di terreno libero e ridurre ulteriormente il livello di sensibilità se è ancora presente del rumore di fondo.

Indicatore Profondità



L'indicatore di profondità mostra la profondità approssimativa dei bersagli rilevati. Dopo aver rilevato un target, la lettura dell'indicatore di profondità rimane sullo schermo per 5 secondi o fino a quando non viene rilevato il target successivo.

Se viene rilevato un bersaglio ma è mascherato dal modello di discriminazione o dai limiti ferrosi, non viene fornita alcuna indicazione di profondità.

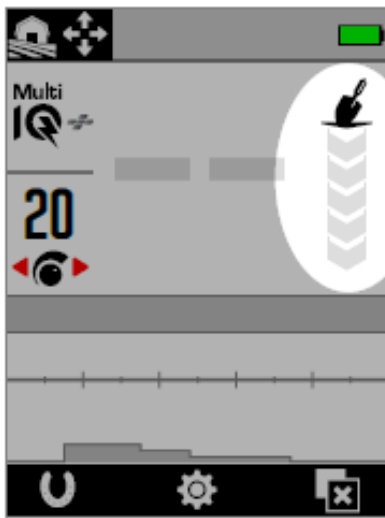

L'indicatore della profondità nella schermata di rilevamento (quando non viene rilevato alcun bersaglio).

L'indicatore di profondità è solo una guida. Meno frecce indicano un bersaglio meno profondo, più frecce indicano un bersaglio più profondo. La precisione può variare a seconda del tipo di bersaglio e delle condizioni del terreno.

Di seguito è riportato un esempio della lettura dell'indicatore di profondità e della profondità target approssimativa per una moneta USA da quarto di dollaro rilevata in un terreno normale.



i L'indicatore di profondità è meno preciso in terreni altamente mineralizzati.

Identificazione, individuazione e recupero del bersaglio

Numero ID Target

PANORAMICA SUL NUMERO ID TARGET

Quando viene rilevato un bersaglio, il metal detector gli assegna un numero di identificazione (ID Target) in base alle sue proprietà conduttive, quindi lo classifica come ferroso o non ferroso in base alle sue proprietà ferrose.

L'ID del bersaglio viene visualizzato nella schermata di rilevamento per cinque secondi o finché non viene rilevato un altro bersaglio.

I valori numerici ID Target vanno da 0 a 99. Questi numeri corrispondono all'asse orizzontale della mappa ID.

La tecnologia di MANTICORE fornisce ID Target coerenti e ripetibili, offrendoti un'alta possibilità di prevedere ciò che hai trovato prima di iniziare a scavare.

Ad esempio, un quarto di dollaro USA ha un ID Target di 88. Ciò significa che ogni volta che viene rilevato un Target con ID 88, c'è una buona possibilità che si tratti di un quarto di dollaro USA.

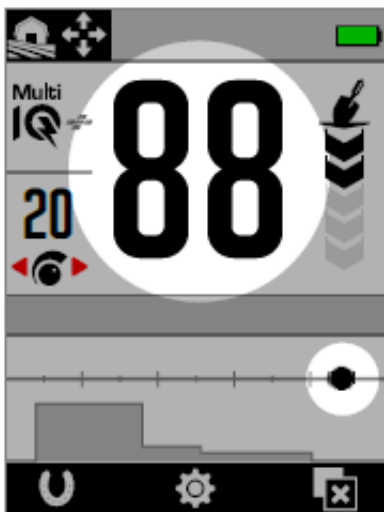

Il numero ID del Target nella schermata Detect, che mostra la rilevazione di un quarto di dollaro USA con un ID Target di 88.

La traccia del Target appare anche nella posizione '88' lungo l'asse orizzontale della mappa ID.

i Annota gli ID Target degli oggetti che trovi. Nel tempo, puoi utilizzare queste informazioni per creare il tuo modello di discriminazione, rendendo le sessioni di ricerca più produttive. Vedi ["Modificare un modello di discriminazione" a pagina 52.](#)

ID BERSAGLI FERROSI

Quando la Frequenza è impostata su Multi-IQ+, ai target ferrosi viene assegnato un ID di conducibilità da 0 a 99 sulla stessa scala dei target non ferrosi. Viene quindi classificato come ferroso, indicato da un tono audio basso e accompagnato da un indicatore ferroso rosso sotto il numero ID Target. Avendo un'indicazione ferrosa separata, è possibile ottenere una maggiore

risoluzione dell'ID bersaglio per i bersagli ferrosi, che è più utile per la ricerca di vecchi oggetti. Ha anche il vantaggio che i bersagli situati sul limite dei ferrosi hanno ID Target più stabili, quindi è possibile identificarli facilmente come un singolo bersaglio con proprietà ferrose/non ferrose incerte, al contrario di più bersagli ferrosi e non ferrosi separati in vicinanza.

L'eccezione a questo è in frequenza singola, dove ai bersagli ferrosi viene assegnato un ID bersaglio su una scala da 1 a 19 con indicazione ferrosa, in base alle proprietà ferrose del bersaglio. Questo perché le singole frequenze non possono determinare con precisione le proprietà conduttive di un bersaglio ferroso.

TIPOLOGIE DI ID TARGET

ID TARGET

64

Il numero ID Target indica quanto è conduttivo il target rilevato.

ID TARGET CON INDICATORE FERROSO

64

L'indicatore ferroso viene visualizzato quando il bersaglio è stato classificato come ferroso.

L'indicatore ferroso appare solo quando è abilitata la modalità All Metal.

INDICATORE SALE

00

Se si utilizzano le modalità Beach, in condizioni estremamente salate, vengono visualizzati un ID Target '00' e l'indicatore sale.

L'indicatore Sale appare solo quando è abilitata la modalità All Metal.

NESSUN ID

--

Il Target ID mostra due grandi trattini quando non c'è rilevazione o se la rilevazione è tanto debole da non potere determinare un numero ID accurato.

Appaiono anche per i bersagli all'interno delle aree grigie del modello di discriminazione o dei limiti ferrosi.

Numero ID Target (continua)

ESEMPI DI BERSAGLI TIPICI

Nonostante sia il numero ID target che la mappa ID forniscano una buona rappresentazione delle proprietà ferrose e non ferrose di un obiettivo, i target buoni e i target cattivi possono rientrare ovunque nell'intervallo complessivo da 1 a 99. La tabella fornisce alcuni degli esempi più comuni di target buoni e cattivi, che mostra l'area in cui è probabile che appaiano.

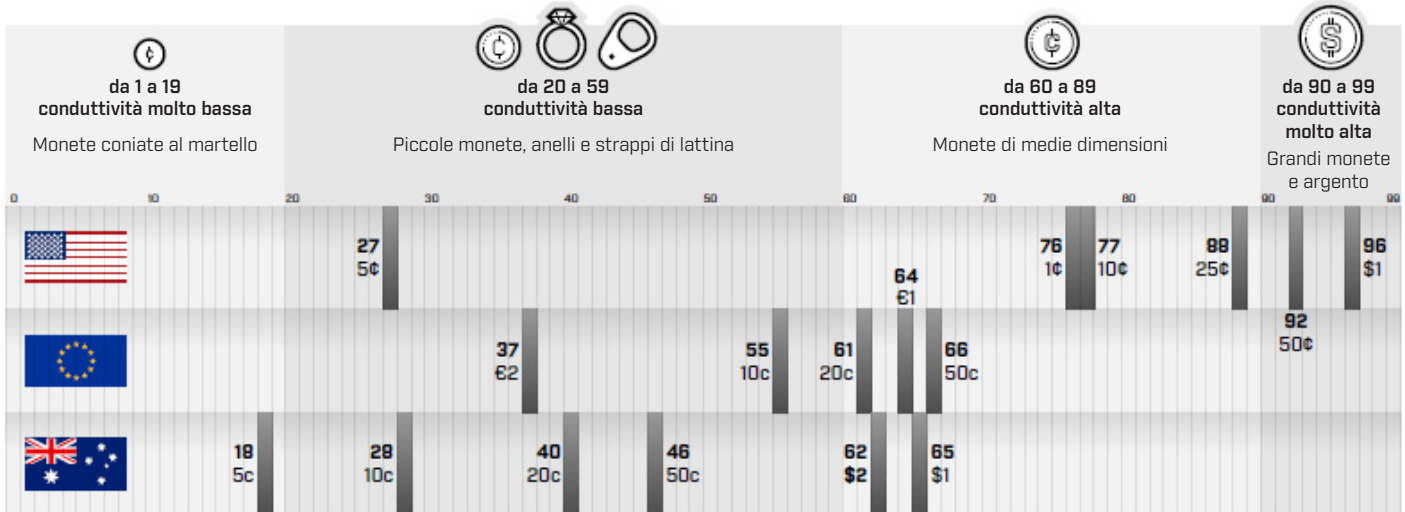

FATTORI CHE INCIDONO SULLA PRECISIONE

Gli ID Target possono variare di un paio di numeri a seconda di una serie di fattori tra cui la composizione del metallo, l'orientamento, la profondità, la velocità di spazzolata e l'impostazione della frequenza.

VANTAGGIO DELLA FREQUENZA MULTI-IQ+

La rilevazione dello stesso target con diverse impostazioni di frequenza può variare l'ID del target di uno o due numeri.

La tecnologia Multi-IQ+ offre una maggiore precisione dell'identificazione del bersaglio e migliori prestazioni di ricerca, specialmente in terreni fortemente mineralizzati. In un terreno normale, la singola frequenza può funzionare adeguatamente, tuttavia la profondità e la stabilità del ID Target saranno limitate dal rumore del suolo. La multifrequenza simultanea Multi-IQ+ raggiungerà la massima profondità con un segnale molto stabile. Nel terreno mineralizzato, le singole frequenze non saranno in grado di separare efficacemente il segnale del target dal segnale di terra, dando risultati ridotti. Multi-IQ+ continuerà a discriminare efficacemente in profondità, perdendo una quantità minima di precisione.

OBIETTIVI SOVRAPPosti O ADIACENTI

I target adiacenti o sovrapposti possono influenzarsi a vicenda, causando errori di identificazione. Un effetto comune è che un bersaglio più debole verrà "trascinato" più vicino al bersaglio più forte, causando un ID Target diverso rispetto alla loro rilevazione presi singolarmente. Obiettivi simili per tipo e potenza del segnale possono spostarsi l'uno verso l'altro, incontrandosi "a metà strada". Al contrario, se un bersaglio è molto dominante, il bersaglio più debole potrebbe non essere rilevato affatto.

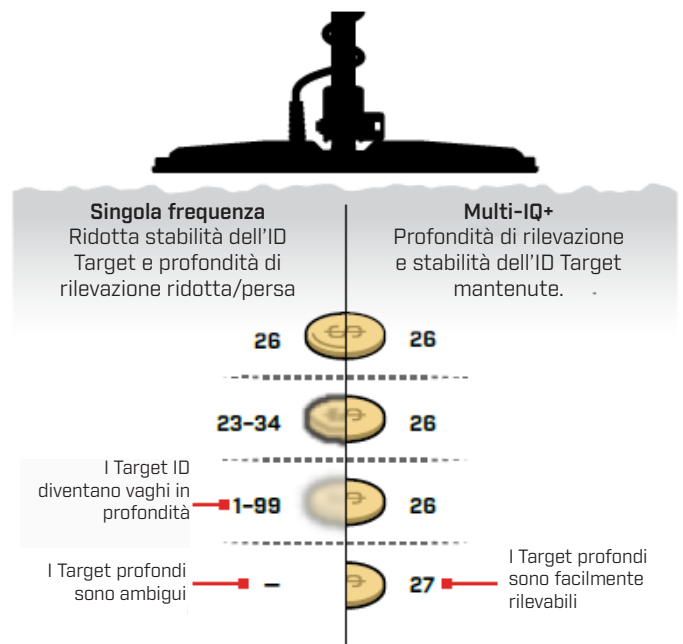

Mappa ID

ELEMENTI DELLA MAPPA ID

La mappa ID è composta da più livelli di informazioni combinate in un'unica visualizzazione. Fornisce una panoramica simultanea e completa delle impostazioni di discriminazione e delle informazioni sul bersaglio.

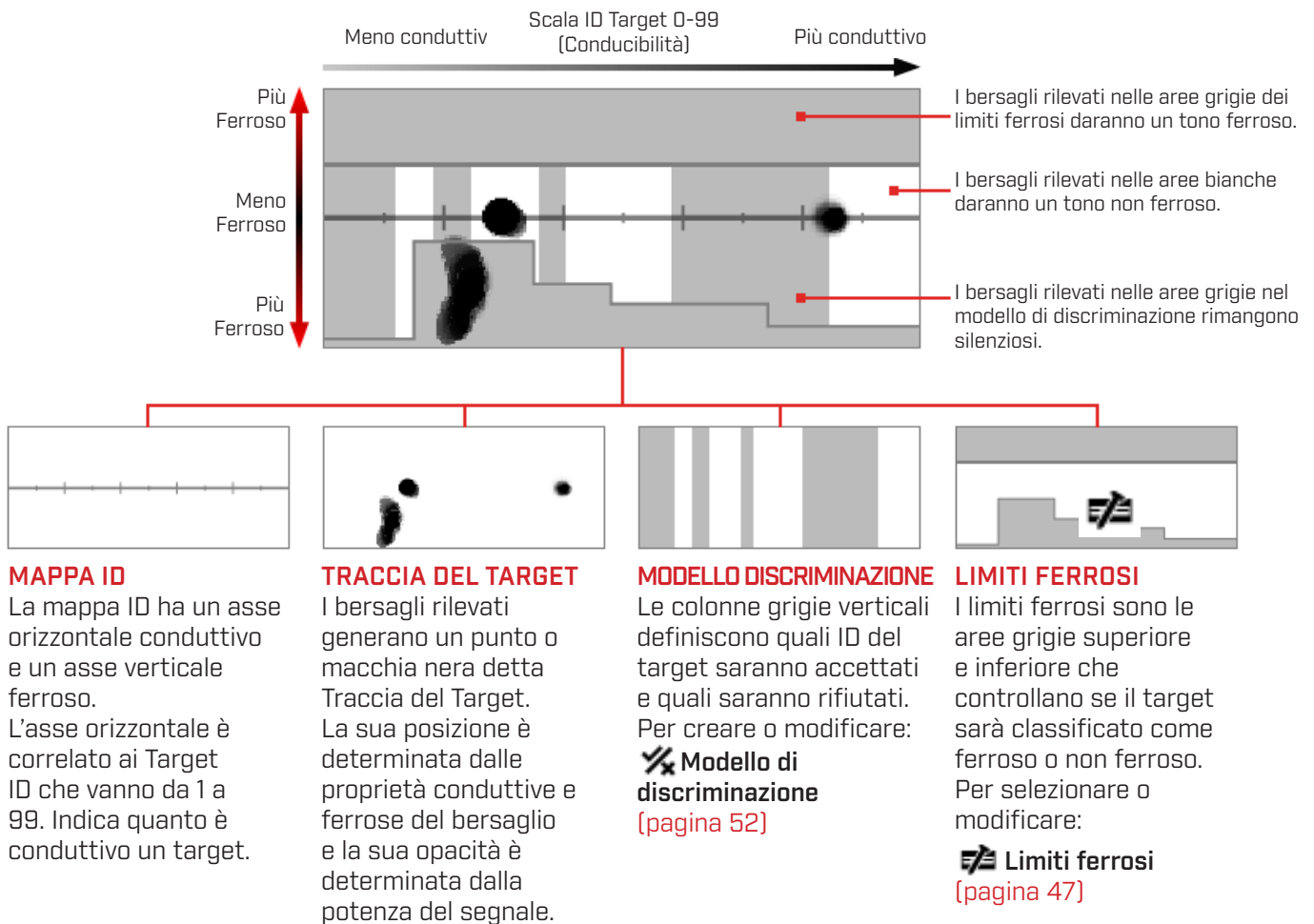

MAPPA ID FREQUENZA SINGOLA

Quando si lavora con singola frequenza, il metal detector non può raccogliere abbastanza informazioni sul bersaglio per riuscire a tracciare sia la conducibilità che le proprietà ferrose di ciascun bersaglio, quindi la mappa ID è semplificata.

I bersagli non ferrosi appariranno solo lungo la linea centrale, mentre i bersagli ferrosi appariranno lungo la parte inferiore sinistra dell'asse verticale.

Per la frequenza singola, l'ID Target va da 0 a 99 per target conduttivi o da 1 a 19 con un'indicazione ferroso per target ferrosi.

I Limiti Ferro sono disabilitati quando si lavora su una singola frequenza, quindi non viene visualizzato sulla mappa ID e non può essere modificato tramite il menu Impostazioni.

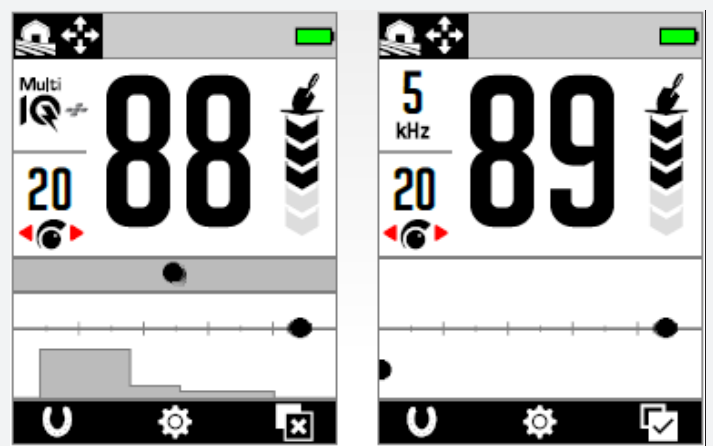

Questo esempio mostra la rilevazione di una moneta e di un chiodo in Multi-IQ+, e poi di nuovo utilizzando un'unica frequenza. Mentre la traccia e l'ID della moneta rimangono molto simili, il chiodo di ferro appare in basso a sinistra quando si lavora a singola frequenza.

Traccia del Target

INTERPRETAZIONE DELLA TRACCIA DELL'OBIETTIVO

La maggior parte dei bersagli rilevati mostrerà una sua traccia distinta che accompagna un numero ID Target solido e ripetibile. Proprio come il numero ID, la traccia svanisce in 5 secondi.

Imparare a interpretare il Target Trace (Traccia Target) è un'abilità utile perché mostra informazioni aggiuntive sull'obiettivo che non possono essere trasmesse dal solo numero ID Target e potrebbero non essere evidenti dall'ascolto dell'audio di rilevazione. Ad esempio, se rilevi un ID Target che non ti interessa, ma la mappa ID mostra una traccia allungata o di forma irregolare, potrebbe esserci un oggetto adiacente che influisce sulla precisione dell'ID Target. Ora puoi scegliere di indagare ulteriormente sul bersaglio.

I fattori che influenzano la forma e la posizione della traccia target sono la composizione metallica, la complessità, l'orientamento e la profondità, nonché la velocità di oscillazione e l'impostazione della frequenza.

L'opacità della traccia del bersaglio dipende dalla forza del bersaglio. I segnali forti generano una traccia più scura (sono più opachi) mentre i segnali più deboli generano una traccia più chiara (sono più trasparenti).

ESEMPI DI TRACCIA DI UN OBIETTIVO

Gli esempi seguenti mostrano alcuni obiettivi tipici sulla mappa ID.

MONETE

La maggior parte delle monete non ferrose appaiono sulla linea centrale come un punto rotondo distinto. Le monete a bassa conduttività (ad es. monete martellate o tagliate) appaiono a sinistra e le monete ad alta conduttività (ad es. grandi monete d'argento) appaiono a destra. Si noti che alcuni paesi hanno monete ferrose, che non appariranno sulla linea centrale.

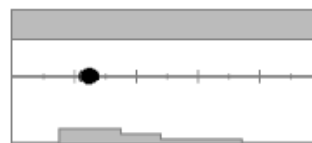

Rilevazione di una moneta a bassa conduttività.

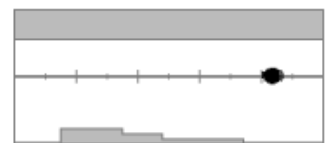

Rilevazione di una moneta ad alta conduttività.

Strappi di lattina (e grandi pezzi di stagnola)

Le linguette in alluminio sono un comune rifiuto che appaiono sulla linea centrale come un punto rotondo distinto, simile alle monete.

Le linguette in alluminio sono conduttive e non hanno contenuto ferroso, quindi non possono essere affrontate regolando l'impostazione Limiti Ferrosi. Regolare invece il modello di discriminazione (pagina 52) per rifiutare questo tipo di bersaglio non ferroso indesiderato. Ogni volta che trovi un nuovo tipo di linguetta, usalo per modificare il tuo modello di discriminazione.

Alla fine, rifiuterai la maggior parte delle linguette.

Fai attenzione, tuttavia, a evitare di mascherare monete e gioielli che condividono gli stessi ID Target delle linguette.

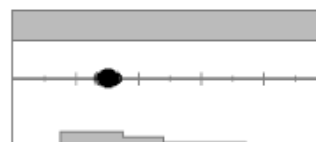

Rilevazione di una linguetta/strappo di lattina in alluminio (ID 30)

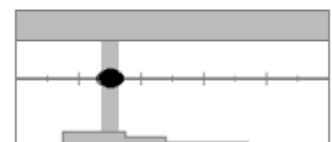

Il modello di discriminazione modificato per rifiutare gli ID da 28 a 32 in modo che lo strappo di lattina non emetta un tono di rilevazione.

Traccia del Target (continua)

TAPPI DI BOTTIGLIA

Tappi di bottiglia, bersagli complessi e rifiuti metallici altamente variabili che hanno una combinazione di proprietà ferrose e proprietà conduttive molto simili alle monete appaiono generalmente nella metà inferiore della mappa. Le impostazioni dei limiti inferiori preimpostati in Limiti Ferrosi (pagina 47) sono progettate per acquisire quest'area della mappa ID per facilitare la classificazione dei tappi di bottiglia come ferrosi.

Se trovi ripetutamente lo stesso tipo di tappo di bottiglia, scegli una preimpostazione dei limiti ferrosi diversa o modifica i limiti ferrosi per coprire la traccia del target. In generale, un'impostazione dei limiti inferiori preimpostati con un numero più alto sarà più efficace nel classificare la maggior parte dei tappi di bottiglia come ferrosi.

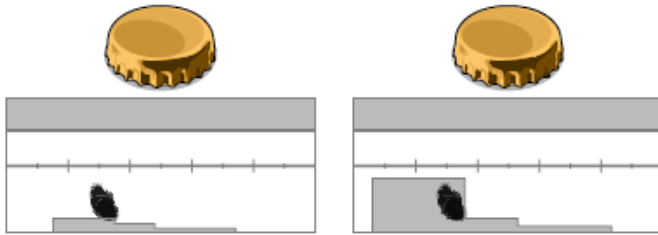

Rilevazione di un tappo di bottiglia di birra di marca comune (tappo di bottiglia A), rilevato parallelamente alla piastra di ricerca.

I limiti ferrosi inferiori modificati per coprire la traccia e mascherare il tappo di bottiglia.

Questi esempi di Traccia del Target mostrano la possibile variazione per un singolo tappo di bottiglia.

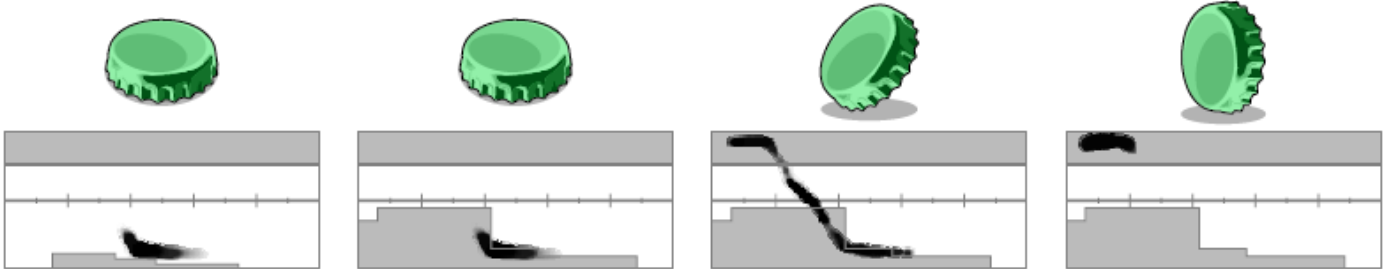

Un tappo di bottiglia diverso (tappo di bottiglia B), che mostra una traccia di forma diversa rispetto al tappo di bottiglia A: i tappi di bottiglia hanno una composizione molto variabile, il che li rende difficili da discriminare.

Il tappo di bottiglia B è più difficile da eliminare come ferro e richiede un'impostazione preimpostata più alta del limite di ferro inferiore.

Tappo di bottiglia B disposto con un angolo di 45 gradi. In questo caso il metal detector vede sia la forma piatta dell'oggetto, sia i lati più stretti dell'oggetto, che tendono ad apparire nella regione ferrosa superiore.

Tappo bottiglia B appoggiato sul bordo (verticale). In questo caso il metal detector vede molto poco della forma piatta dell'oggetto e la risposta si trova nella regione ferrosa superiore.

CHiodo

I chiodi sono oggetti altamente ferrosi che generalmente appaiono nella metà superiore della mappa ID e possono essere facilmente gestiti regolando i limiti ferrosi superiori.

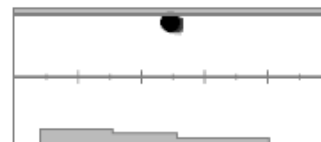

Rilevazione di un chiodo.

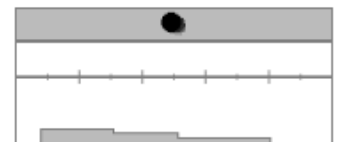

I limiti ferrosi superiori modificati per catturare la traccia.

SEGNALE DI TERRA

Il segnale di terra appare spesso nella parte superiore della mappa ID intorno all'ID 35. La forma e la posizione esatte variano a seconda delle condizioni del terreno.



Traccia del Target (continua)

INTERFERENZA ELETTROMAGNETICA (EMI)

L'EMI appare spesso come una macchia concentrata vicino agli ID 0 e 2, simile a una moneta a conducibilità molto bassa. Ci sono spesso alcune tracce sparse casuali di accompagnamento.

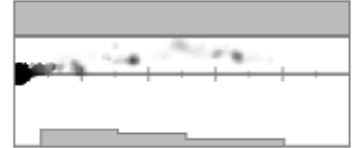

OGGETTI FERROSI GRANDI O COMPLESSI

Gli oggetti ferrosi con forme complesse possono spesso creare forme insolite sulla traccia del bersaglio e, come i tappi di bottiglia, sono generalmente soggetti a variazioni a seconda dell'orientamento.

Tali obiettivi hanno spesso proprietà di oggetti ferrosi, ma hanno anche grandi forme cilindriche (ad esempio teste di bulloni) con proprietà altamente conduttive. In alcuni orientamenti, ciò può risultare in una traccia del bersaglio che si inclina verso il basso e verso destra, dalla regione ferrosa superiore alla regione non ferrosa.

Passare sopra il bersaglio complesso da diverse direzioni mentre si controlla la traccia del bersaglio può fornire una migliore indicazione delle proprietà ferrose del bersaglio.

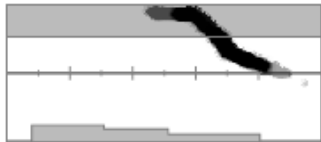

Un grosso bullone di ferro arrugginito che si deformava in un unico orientamento.



Lo stesso grosso bullone di ferro arrugginito controllato da una direzione diversa, mostra più chiaramente che è ferroso.

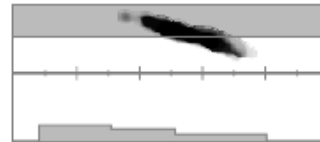

Un grosso chiodo di ferro a testa quadrata con grande falsificazione.

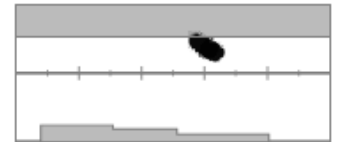

Una vite a testa esagonale con una grande falsificazione.

OGGETTI NON FERROSI MASCHERATI DA FERRO NELLE VICINANZE

Anche gli oggetti non ferrosi con rifiuti di ferro nelle vicinanze possono creare una traccia bersaglio di forma insolita.

Spesso i rifiuti di ferro sono molto più forti e dominano la rilevazione, trascinando la traccia del bersaglio verso la regione ferrosa.

Tuttavia, con la separazione dei bersagli superiore di MANTICORE, si può vedere spesso che il bersaglio non ferroso trascina la traccia del bersaglio proprio nella regione non ferrosa, smascherando la rilevazione del non ferroso.

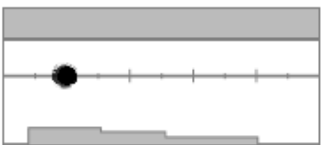

Una moneta tagliata medievale da un quarto di centesimo.



Un chiodo di ferro da solo.

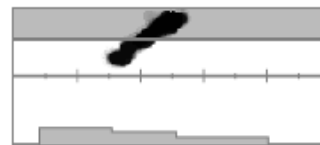

Una moneta tagliata medievale da un quarto di centesimo, accanto a un chiodo di ferro. Nota come la moneta tira la traccia del bersaglio verso il basso e nella direzione dell'ID corretto per la moneta.

MONETA SEPOLTA IN PROFONDITÀ NEL TERRENO MINERALIZZATO

Il terreno mineralizzato crea sfide speciali per la discriminazione, perché il metal detector vede il bersaglio come una miscela di segnali provenienti sia dal bersaglio che dalla risposta del terreno. Questo può creare tre tracce oscure; una nella regione ferrosa superiore, una sulla linea centrale dove la moneta apparirebbe se rilevata in aria e una nella regione ferrosa inferiore. A volte sono collegate da una linea verticale.

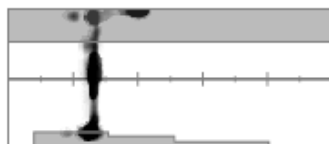

Una moneta martellata (basso conduttore) sepolta in profondità in un terreno altamente mineralizzato, che mostra un ID del target solido, ma caratteristiche ferrose incerte a causa della miscelazione con la risposta del segnale di terra.

Individuazione

METODI DI INDIVIDUAZIONE

Il Pinpointing ti aiuta a restringere rapidamente la posizione di un bersaglio sepolto, permettendoti di determinarne l'esatta posizione prima di scavare. Esistono due metodi per individuare un bersaglio:

- Utilizzo della modalità Pinpoint (vedere "Individuazione di un obiettivo utilizzando la modalità Pinpoint")
- Utilizzo della tecnica di localizzazione manuale (vedere "Individuazione manuale di un obiettivo" a pagina 31)

MODALITÀ PINPOINT

Quando è attivata la modalità Pinpoint, tutti i bersagli vengono rilevati indipendentemente dal modello di discriminazione e dai limiti ferrosi.

La modalità Pinpoint disattiva anche la rilevazione in movimento, quindi il target emette il segnale anche quando la piastra di ricerca è ferma.

La modalità Pinpoint maschera progressivamente la risposta del target riducendo la sensibilità a ogni scansione fino a quando rimane solo una risposta del target molto ristretta.

La risposta del metal detector indica la forza del segnale del bersaglio esattamente sotto la piastra. La differenza di tono e volume aiuta a localizzare la posizione e la profondità del bersaglio.

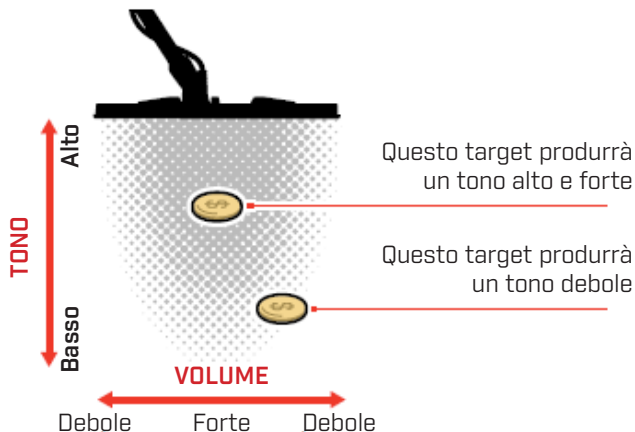

BARRA PINPOINT

Quando la modalità Pinpoint è abilitata, la barra Pinpoint apparirà nella parte inferiore dello schermo.

Man mano che la linea centrale della piastra di ricerca si avvicina al bersaglio, la barra Pinpoint si riempie dall'esterno verso il centro.

Quando la barra è piena, il bersaglio si trova esattamente sotto la linea centrale della piastra di ricerca.



Segnale target debole/decentrato. Il bersaglio si trova più vicino alla parte esterna della piastra di ricerca



Segnale target più forte. Il bersaglio si trova esattamente sotto la linea centrale della piastra di ricerca.

INDIVIDUARE UN BERSAGLIO UTILIZZANDO LA MODALITÀ PINPOINT

1. Tenere la piastra di ricerca lontana dalla posizione approssimativa del bersaglio.
2. Dalla schermata Detect (Rileva), premere (▼) per attivare la modalità Pinpoint. La barra Pinpoint apparirà nella parte inferiore dello schermo. Mantenendo la piastra parallela al terreno, muoverla lentamente sopra la posizione del bersaglio due o tre volte. Questo calibra il metal detector per ottenere risposte audio più accurate.
3. Individuare il centro del bersaglio ascoltando il segnale più forte e/o osservando la barra Pinpoint. L'ID Target e la mappa ID continuano ad aggiornarsi mentre sei in modalità Pinpoint in modo da poter confermare che stai individuando il bersaglio corretto e non un rifiuto metallico vicino.
4. Quando la barra Pinpoint si riempie fino al centro e l'icona Pinpoint è evidenziata, l'obiettivo si trova sotto il centro della piastra di ricerca.
5. Se hai difficoltà a individuare il bersaglio o se il metal detector diventa troppo rumoroso quando il Pinpoint è attivato, disattiva la modalità Pinpoint e torna al passaggio 1 per ripetere la procedura.

Individuazione (continua)

INDIVIDUA UN BERSAGLIO MANUALMENTE

È possibile localizzare correttamente un bersaglio senza utilizzare la modalità Pinpoint, tuttavia ciò richiede una certa pratica. Questo metodo può essere necessario quando un obiettivo interessante è circondato da rifiuti metallici.

1. Muovere lentamente la piastra di ricerca attraversando la posizione in cui si trova il bersaglio mantenendola parallela al suolo.
2. Individuare il centro del bersaglio ascoltando la risposta del segnale del bersaglio più forte.
3. Prendi nota mentalmente della posizione o segna una linea sul terreno con la scarpa o uno strumento da scavo.
4. Spostati di lato in modo da poter passare la piastra sopra il bersaglio ad angolo retto rispetto alla direzione iniziale.
5. Ripeti i passaggi 1 e 3 dalla tua nuova posizione. Il bersaglio si trova dove le due linee immaginarie si incrociano.

1-3

Crea una linea dove si sente il segnale più forte

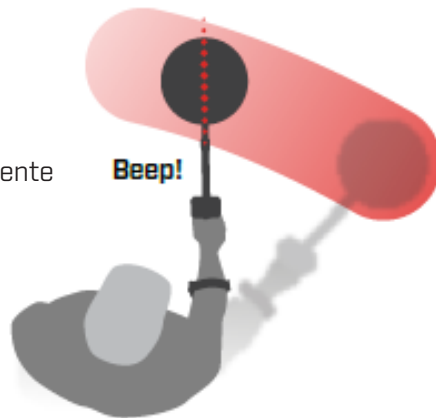

4-5

Mettiti ad angolo retto rispetto alla tua posizione iniziale e ripeti.

L'intersezione delle due linee segna la posizione esatta del bersaglio.

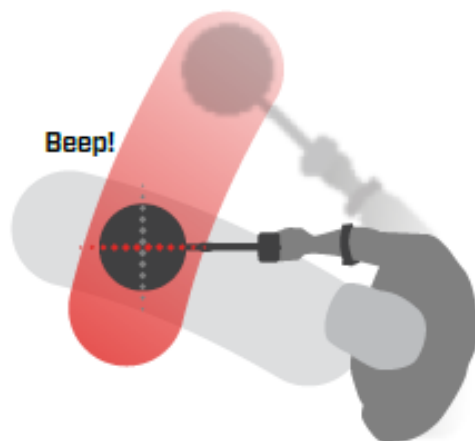

Impostazioni Generali

Vibrazione





MANTICORE ha una funzione di vibrazione che fornisce un feedback tattile attraverso l'impugnatura del metal detector.

La vibrazione varia in intensità proporzionalmente alla potenza del segnale del target durante la rilevazione e quando Pinpoint è abilitato.

L'impostazione della vibrazione viene memorizzata dopo che il metal detector è stato spento.

 Quando la vibrazione è attiva, l'autonomia della batteria diminuisce

ATTIVARE/DISATTIVARE LA VIBRAZIONE

1. Passare all'impostazione Vibrazione:
 Impostazioni >  Impostazioni generali
 > Vibrazione
2. Premere /▶ per attivare la vibrazione () o disattivarla ().

Illuminazione

APRIRE IL MENU ILLUMINAZIONE

Il menu Illuminazione può essere aperto in due modi:

- Premendo Retroilluminazione/Illuminazione (☀️)
- Tramite il menu Impostazioni:
 - ⚙️ Impostazioni > ⚙️ Impostazioni generali > ☀️ Illuminazione

RETROILLUMINAZIONE DISPLAY

L'intensità della retroilluminazione del display del MANTICORE può essere regolata per adattarsi a tutte le condizioni di illuminazione, dalla luce del giorno al buio completo. I livelli di luminosità vanno da 1 (più debole) a 10 (più luminoso), più un'impostazione Auto. Non è possibile disattivare completamente la retroilluminazione dello schermo.

i L'utilizzo di un'impostazione di luminosità della retroilluminazione del display più bassa estenderà l'autonomia della batteria.

REGOLARE LA RETROILLUMINAZIONE DEL DISPLAY

1. Aprire il menu Illuminazione premendo Retroilluminazione/Illuminazione (☀️) o accedere:
 - ⚙️ Impostazioni > ⚙️ Impostazioni generali > ☀️ Illuminazione
2. Premere ◀️/▶️ per selezionare una luminosità confortevole per i propri occhi o scegliere Auto.

In alternativa, è possibile regolare la retroilluminazione del display premendo Retroilluminazione/Illuminazione (☀️). Ogni pressione riduce la luminosità di un livello prima di tornare all'impostazione massima.

RETROILLUMINAZIONE AUTOMATICA DEL DISPLAY

MANTICORE ha un'impostazione di retroilluminazione automatica del display che regola automaticamente la luminosità del display in base ai livelli di luce rilevati dal sensore, che si trova in alto a destra del display.



i Affinché la retroilluminazione automatica del display funzioni correttamente, assicurarsi che il sensore di luminosità non sia coperto e che sia tenuto pulito e senza polvere.

RETROILLUMINAZIONE DELLA TASTIERA

La tastiera del MANTICORE ha una retroilluminazione per avere la massima visibilità anche in completa oscurità.

Attivare/disattivare la retroilluminazione della tastiera

1. Aprire il menu Illuminazione premendo Retroilluminazione/Illuminazione (☀️) o accedere:

1. ⚙️ Impostazioni > ⚙️ Impostazioni generali > ☀️ Illuminazione > Tastiera
2. Premere ◀️/▶️ per attivare/disattivare la retroilluminazione della tastiera.

TORCIA ELETTRICA

MANTICORE ha una torcia situata sul retro dell'unità di controllo per la rilevazione in situazioni di scarsa illuminazione. Ogni volta che il metal detector viene acceso la torcia è spenta come impostazione predefinita.

i L'uso continuo della torcia comporterà una minore autonomia della batteria.

ACCENDERE/SPEGNERE LA TORCIA

1. Aprire il menu Illuminazione premendo Retroilluminazione/Illuminazione (☀️) o accedere:
 - ⚙️ Impostazioni > ⚙️ Impostazioni generali > ☀️ Illuminazione Torcia
2. Premere ◀️/▶️ per selezionare la luminosità o spegnere la torcia. Quando la torcia è accesa, l'icona della torcia (🔦) viene visualizzata nella barra di stato.



Tastiera

È possibile assegnare un'azione a tre tasti, per personalizzare l'interfaccia utente. Questi possono essere comode scorciatoie per le tue impostazioni preferite.

Le funzioni dei tasti assegnate dall'utente sono disponibili solo dalla schermata Detect (Rileva).



Il **tasto funzione laterale** è il pulsante laterale in basso a destra sull'unità di controllo. Le azioni assegnate non visualizzano un'icona fino a quando non viene premuto il tasto funzione.

I **tasti funzione della barra delle azioni** sono i pulsanti in alto a sinistra e a destra del tastierino, sotto la barra delle azioni.

ASSEGNARE I TASTI FUNZIONE

1. Premere a lungo il tasto laterale (🔗) per aprire il selettore dei tasti funzione o navigare nel menu Impostazioni: **Impostazioni** > **Impostazioni generali** > **Tasti funzione**, quindi premere ► per aprire il selettore dei tasti funzione
2. Premere ▲/▼ per selezionare il tasto che si desidera assegnare – il tasto selezionato è evidenziato in rosso.
3. Premere ◀/▶ per scorrere le azioni dei tasti assegnabili. Le modifiche vengono applicate automaticamente.

Quando si ritorna alla schermata Rileva, le icone dei tasti funzione nella barra delle azioni mostreranno le azioni appena assegnate per i tasti funzione sinistro e destro.

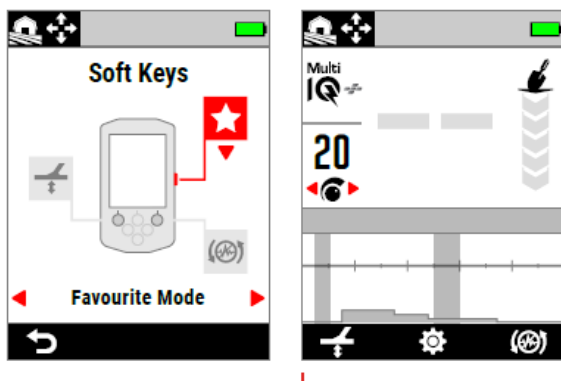

Barra delle azioni

Il selettore dei tasti e la barra delle azioni risultante nella schermata Rileva.

AZIONI TASTI

- ★ **Modalità preferita**
 Alterna tra la modalità di ricerca preferita e l'ultima modalità di ricerca utilizzata. La ricerca Preferiti è definibile dall'utente; vedere "Impostare la modalità di ricerca dei preferiti" a pagina 59.
- ☺ **All Metal**
 Premere il tasto funzione per attivare/disattivare All Metal.
- ☒ **Accetta/Rifiuta**
 Quando All Metal è disattivato, premere il tasto funzione (☒ **Rifiuta**) per rifiutare gli ID quando vengono rilevati. Quando All Metal è attivo, premere il tasto funzione (☑ **Accetta**) per accettare gli ID quando vengono rilevati.
- 🗑️ **Cancellazione del rumore**
 Premere il tasto funzione per eseguire l'eliminazione automatica del rumore. Tenere premuto per eseguire la cancellazione automatica continua del rumore (non disponibile sul tasto funzione laterale).
- ✈️ **Bilanciamento del terreno**
 Attiva/disattiva il Bilanciamento del Terreno Tracking. Tieni premuto mentre sollevi e abbassi la piastra di ricerca sul terreno per eseguire il bilanciamento automatico del terreno (non disponibile sul tasto funzione laterale).

Reset

Per informazioni su come reimpostare una sola modalità di ricerca, vedere “Ripristino di una modalità di ricerca” a pagina 60.

RIPRISTINO DELLE IMPOSTAZIONI FABBRICA

Il ripristino delle impostazioni di fabbrica può essere eseguito in due modi, tramite il menu Impostazioni o tramite il pulsante di accensione.

Il ripristino delle impostazioni di fabbrica riporta tutte le impostazioni del metal detector allo stato predefinito, comprese le modalità di ricerca.

Reset tramite il menu Impostazioni

1. Accendere il metal detector (🔌).
2. Navigare verso Reset:
 - ⚙️ Impostazioni > ⚙️ Impostazioni generali
 - > 🔄 Reset
3. Premere ▶ per visualizzare la schermata di conferma del ripristino.
4. Verrà visualizzato un messaggio di avviso: se si è sicuri di voler ripristinare il metal detector, confermare nuovamente premendo il tasto funzione destro (✓ **Conferma**).
Ci sarà un tono di conferma e un messaggio al termine del ripristino.

Reset tramite il pulsante di accensione

1. Spegnerne il metal detector (🔌).
2. Tenere premuto il pulsante di accensione (🔌) finché non viene emesso un segnale acustico di conferma e il messaggio “Ripristino impostazioni di fabbrica completato”.
3. Rilasciare il pulsante.

Menu Impostazioni

Frequenza



MANTICORE è dotato di una tecnologia multifrequenza simultanea ad alta potenza chiamata Multi-IQ+ e dispone anche di una selezione di singole frequenze.

La regolazione della frequenza è locale; solo la modalità di ricerca corrente è interessata dalle modifiche a questa impostazione.

Multi-IQ+ è l'impostazione di frequenza predefinita e consigliata per tutte le modalità di ricerca.

! Eseguire il Noise Cancel (**Cancellazione del rumore a pagina 57**) ogni volta che si cambia la frequenza.

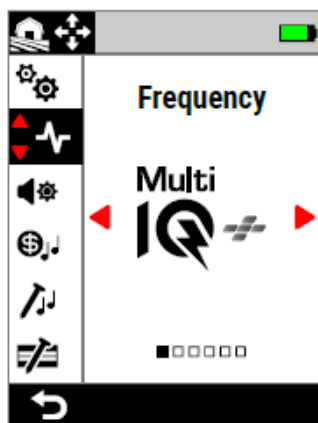

La frequenza nel menu Impostazioni

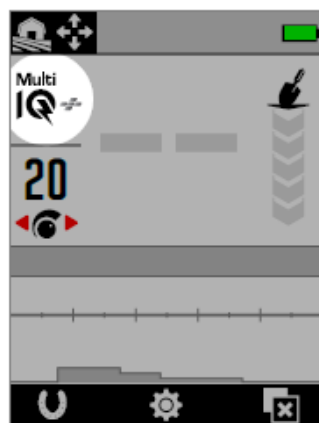

La frequenza nella schermata Detect (Rileva)

CAMBIARE LA FREQUENZA

1. Passare a: **Impostazioni** > **Frequenza**
2. Premere **◀/▶** per selezionare una frequenza. La nuova impostazione della frequenza verrà visualizzata nella schermata Detect.
3. Eseguire la cancellazione del rumore (**pagina 57**).

FREQUENZE E MODALITÀ DI RICERCA

Ogni modalità di ricerca è limitata alle frequenze che forniscono le migliori prestazioni per quella modalità.

Le modalità All-Terrain possono funzionare correttamente su tutte le impostazioni di frequenza disponibili, pertanto in All-Terrain sono disponibili anche le singole frequenze.

Le modalità Beach possono funzionare correttamente solo in condizioni tipiche della spiaggia in Multi-IQ+, pertanto le singole frequenze non sono disponibili.

Allo stesso modo, Goldfield è ottimizzato per rilevare pepite d'oro a bassa conduttività che vengono rilevate più facilmente a frequenze più alte. Pertanto le singole frequenze inferiori (5, 10 e 15 kHz) non sono disponibili in questa modalità.

MANTICORE non ha un'impostazione a frequenza singola di 4 kHz. Invece, la modalità di ricerca All Terrain High Conductors fornisce una modalità basata su Multi-IQ+ che può raggiungere una frequenza operativa anche inferiore a 4 kHz. Ciò fornisce i vantaggi di una modalità a bassa frequenza/alta potenza per la rilevazione e la discriminazione di conduttori alti, pur mantenendo i vantaggi sostanziali della Multi-IQ+.

Frequenze MANTICORE

	Frequenza [kHz]					
	Multi-IQ+	5	10	15	20	40
All-Terrain	✓	✓	✓	✓	✓	✓
Beach	✓	✗	✗	✗	✗	✗
Goldfield	✓	✗	✗	✗	✓	✓

FUNZIONAMENTO MULTI-IQ+

Multi-IQ+ lavora contemporaneamente sull'intero spettro di frequenze, questo permette di coprire una gamma di obiettivi molto più ampia rispetto alla singola frequenza.

Multi-IQ+ offre prestazioni superiori rispetto al funzionamento a frequenza singola in quasi tutte le condizioni. Si consiglia di lavorare sempre in Multi-IQ+ perché:

- offre le migliori possibilità di rilevare un'ampia gamma di bersagli
- gli ID Target in Multi-IQ+ sono più stabili e precisi rispetto alle singole frequenze. Vedere **"Fattori di precisione" a pagina 25** per ulteriori informazioni.

Frequenza (continua)

FUNZIONAMENTO A FREQUENZA SINGOLA

Le impostazioni a frequenza singola sono ad alta potenza e possono offrire un vantaggio rispetto alla multifrequenza in alcune situazioni di rilevazione limitate. Per esempio; se stai cercando solo obiettivi ad alta conduttività più grandi situati a grande profondità in terreni molto neutri, l'uso della 5 kHz può dare un vantaggio. Allo stesso modo, se stai cercando solo gioielli in oro molto fini a una profondità ridotta, allora 20 kHz o 40 kHz potrebbero dare risultati migliori in alcuni ambienti di ricerca.

In alcuni ambienti rumorosi (ad es. luoghi ad forti EMI in cui Noise Cancel non è completamente efficace), la singola frequenza può captare meno rumore rispetto alla Multi-IQ+, tuttavia si ridurrà la massima sensibilità del target su un'ampia gamma di dimensioni del target.

i Quando si utilizzano le singole frequenze l'impostazione Limiti Ferrosi è disattivata. Per abilitare i limiti ferrosi, modificare la frequenza in Multi-IQ+.

i Quando si utilizzano frequenze singole la mappa ID cambia in una scala lineare semplificata. Per ulteriori informazioni, vedere "Mappa ID frequenza singola" a pagina 26.

Tema Audio



I temi audio sono configurati per scenari di rilevazione specifici e consentono all'utente di personalizzare il modo in cui i propri suoni audio si adattano al proprio particolare stile di ricerca.

La regolazione del tema audio è locale; solo la modalità di ricerca corrente è interessata dalle modifiche a questa impostazione.

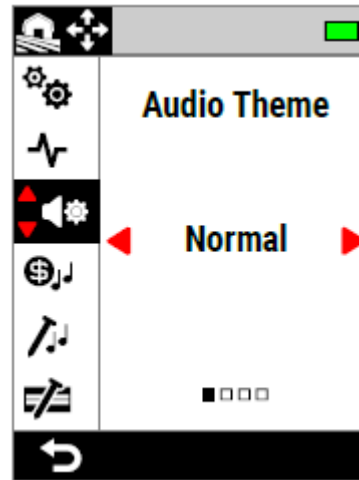

Tema Audio nel Menu Impostazioni

SCEGLIERE UN TEMA AUDIO

Scegli il tema audio che meglio si adatta alla tua posizione e al tipo di ricerca che intendi eseguire. Sebbene la scelta del tema sia in parte una preferenza personale, vale la pena comprendere ogni tema audio e i vantaggi individuali che apportano a specifici scenari di ricerca.

	Normale	Potenziato	Profondo	Prospezione
Tipo Soglia	Riferimento	Riferimento	Riferimento	Vero
Livello Soglia	da 0 a 25	da 0 a 25	da 0 a 25	da 0 a 25
Picco Soglia	da 1 a 50	da 1 a 50	da 1 a 50	da 1 a 50
Profilo	Semplice, Medio, Ricco [Volume]	Semplice, Medio, Ricco [Timbro]	Semplice, Medio, Ricco [Volume]	-
Picco Min./Max.	-	-	da 1 a 65	-
Picco Ferrosi	-	-	da 1 a 65	-
Tono Ferrosi	-	-	-	On/Off
Toni Target	Abilitato	Abilitato	Disabilitato	Disabilitato
Picco guidato da...	ID Target	ID Target	Potenza del Segnale	Potenza del Segnale

NORMALE

Il tema audio normale è una buona scelta per la ricerca quotidiana. Fornisce risposte audio dal suono pieno che variano sia in tono che in volume.

Il picco delle risposte audio è determinato dall'ID Target come definito dall'impostazione Toni Target ([pagina 44](#)).

Il volume delle risposte audio è modulato in base alla potenza/profondità del segnale del bersaglio, con bersagli deboli/superficiali che danno risposte più forti rispetto a bersagli deboli/profondi. Scegli la quantità di modulazione del volume modificando il profilo.

Questo tema utilizza un tono di soglia 'Riferimento' che si oscura per i target rifiutati (vedere "Tono di soglia 'Riferimento'" [a pagina 43](#)). È possibile regolare Livello Soglia (disattivato come impostazione predefinita) e Picco Soglia.

Tema Audio (continua)

POTENZIATO

Il tema audio Potenziato è simile a Normale, ma è ottimizzato per la rilevazione in aree con elevate interferenze EMI.

Deboli rilevazioni, come le vibrazioni EMI, rimarranno udibili, ma avranno un picco (timbro) audio modulato che suonerà più "sottile" o "metallico" rispetto alle rilevazioni più forti. Ciò ha l'effetto di sopprimere le vibrazioni EMI, rendendo più facile ascoltare "attraverso", per sentire i segnali non casuali che si ripetono costantemente ad ogni oscillazione. Segnali più grandi da bersagli forti/bassi suoneranno più 'robusti' simili al tema audio normale. Questo tema audio può anche consentire agli utenti di aumentare la sensibilità (in posizioni limitate da EMI) più di quanto sarebbe possibile utilizzando il tema audio normale. Il picco delle risposte audio è determinato dall'ID Target come definito dall'impostazione Toni Target [\(pagina 44\)](#).

Scegli la quantità di modulazione di frequenza modificando il profilo.

Questo tema utilizza un tono di soglia 'Riferimento' che si oscura per i target rifiutati (vedere ["Tono di soglia 'Riferimento'" a pagina 43](#)). È possibile regolare Livello Soglia (Off come impostazione predefinita) e Picco Soglia.

PROFONDO

Il tema Audio Profondo è utile per una migliore separazione dei bersagli in terreni che contengono elevate quantità di rifiuti ferrosi.

 L'impostazione Toni Target è disabilitata quando si utilizza il tema Audio Profondo. Per abilitare i toni target, cambia il tema audio in Normale o Potenziato.

Il picco dei bersagli non ferrosi varia continuamente in base alla potenza del segnale o alla profondità del bersaglio. I segnali non ferrosi più deboli avranno un tono più basso e i segnali più forti avranno un tono più alto. Gli obiettivi ferrosi avranno una risposta tono basso.

Il picco ferroso, il picco minimo (non ferroso) e il picco massimo (non ferroso) sono regolabili. La quantità di modulazione del volume può essere modificata utilizzando l'impostazione Profilo.

Questo tema utilizza un tono di soglia 'Riferimento' che si oscura per i target rifiutati (vedere ["Tono di soglia 'Riferimento'" a pagina 43](#)). È possibile regolare Livello Soglia (disattivato come impostazione predefinita) e Picco Soglia.

Impostazioni del picco del tema Profondo

Il tema Profondo ha impostazioni esclusive aggiuntive che ti consentono di controllare il picco dei toni ferrosi e di impostare il picco minimo/massimo dei toni conduttivi.

Le impostazioni del picco del tema Profondo hanno un intervallo da 1 a 64.

NOTA: il Picco Ferrosi non può essere impostato su un valore superiore al picco minimo. Se non è possibile regolare il picco ferroso (le frecce sono disattivate e c'è un avviso sonoro di pressione del pulsante non valido), aumentare il valore minimo Impostazione Picco.

PROSPEZIONE

Il tema Prospezione è utile quando è vantaggioso avere la massima sensibilità a bersagli deboli, come nel caso della ricerca dell'oro o di gioielli in spiaggia. Questo tema è utilizzato al meglio nelle zone con bassa presenza di rifiuti metallici.

 L'impostazione Toni Target è disattivata quando si utilizza il tema audio Prospezione. Per abilitare i toni target, cambia il tema audio in Normale o Potenziato.

Il tono delle risposte audio varia continuamente in base alla potenza del segnale (o profondità) del bersaglio e se è ferroso.

L'impostazione Tono Ferrosi consente di disattivare i toni ferrosi. Ciò significa che durante la ricerca in All Metal, i bersagli ferrosi non emetteranno un tono ferroso e invece emetteranno un tono di rilevazione regolare. Questa è una caratteristica utile durante la ricerca dell'oro, perché bersagli d'oro molto deboli possono essere trascinati nella regione ferrosa da bersagli ferrosi vicini o dal segnale di terra proveniente da un terreno altamente mineralizzato. Disattivando i toni ferrosi, i segnali dell'oro saranno più chiaramente udibili.

Questo tema utilizza un tono di soglia "vero" che fornisce la massima sensibilità ai bersagli deboli (vedere ["Tono di soglia "vero" a pagina 43](#)). È possibile regolare Livello Soglia (disattivato come impostazione predefinita) e Picco Soglia.

Tema Audio [continua]

PROFILO

Disponibile solo per i temi audio Normale, Potenziato e Profondo.

L'impostazione Profilo per un tema audio controlla quanto il segnale audio viene modulato per l'intensità del segnale (o la profondità del target).

Nei temi audio Normale e di Profondo, il volume dell'audio è modulato (gli obiettivi più deboli hanno un volume più basso).

Nel Tema Audio Potenziato, il contenuto di frequenza dell'audio è modulato (gli obiettivi più deboli suonano 'più sottile/più metallico').

Semplice

Quando il profilo è impostato su Semplice, c'è una modulazione minima di obiettivi deboli/profondi. Tutti tranne i bersagli più deboli/profondi suoneranno in modo simile a bersagli poco profondi/forti.









Medio

Quando il profilo è impostato su Medio, viene applicata una moderata quantità di modulazione. I bersagli da media profondità a quelli più deboli/profondi avranno un suono diverso da quelli poco profondi/forti.

Ricco

Quando il profilo è impostato su Ricco, viene applicata una grande quantità di modulazione. I bersagli più deboli/più profondi suoneranno diversamente dai bersagli a profondità media, ed entrambi suoneranno anche in modo diverso dai bersagli poco profondi/forti.

Cambiare il profilo

1. Navigare verso:  **Impostazioni** >  **Tema audio**
2. Premere /  per selezionare il tema audio che si desidera regolare, quindi premere il tasto funzione destro ( **Modifica**).
3. Premere /  per selezionare Profilo, quindi premere /  per modificare l'impostazione Profilo. Le modifiche hanno effetto immediato, quindi ascolta l'audio per selezionare la tua impostazione preferita.

LIVELLO SOGLIA E PICCO

Il tono di soglia è il suono di sottofondo costante che è utile per distinguere tra bersagli desiderabili e indesiderabili, nonché per ascoltare risposte di segnali deboli.









È possibile impostare un livello di soglia per tutte le impostazioni del tema audio, sebbene possano suonare in modo leggermente diverso l'una dall'altra a causa della differenza di fondo nel modo in cui ciascun tema genera l'audio.

L'impostazione del Livello Soglia è compreso nell'intervallo tra 0 e 25.

L'impostazione Picco Soglia ha un range da 1 a 50.

NOTA: i temi audio Normale, Potenziato e Profondo utilizzano un tono di soglia "Riferimento", mentre il tema Prospezione utilizza un tono di soglia "Vero".

Regolare Livello/Picco della Soglia

1. Navigare verso:  **Impostazioni** >  **Tema audio**
2. Premere /  per selezionare il tema audio che si desidera regolare, quindi premere il tasto funzione destro ( **Modifica**).
3. Premere /  per selezionare Livello Soglia o Picco Soglia, quindi premere /  per regolare. Le modifiche hanno effetto immediato, quindi ascolta l'audio per selezionare la tua impostazione preferita.

Tema Audio [continua]

TONO SOGLIA 'RIFERIMENTO'

I temi audio Normale, Potenziato e Profondo utilizzano un tono di soglia "di riferimento" semplificato. È un semplice tono di sottofondo continuo che si spegne quando viene rilevato un ID rifiutato.

Senza una soglia di riferimento, la rilevazione di un target rifiutato sarebbe silenzioso e non verresti informato dell'esistenza del target.

Nei terreni tipici di rilevazione dei reperti, in cui è spesso presente una grande quantità di rifiuti metallici, l'oscuramento audio costante può essere di disturbo, pertanto si consiglia di utilizzare un'impostazione del livello di soglia pari a 0 (Off) a meno che non si desideri sentire l'oscuramento dell'audio.

Soppressione della soglia di riferimento

Quando viene rilevato un ID rifiutato, il tono di soglia si "vuota" (diventa silenzioso) per indicare che un bersaglio rifiutato si trova sotto la piastra di ricerca. Se il livello di soglia è impostato su 0 (zero), non si sentirà la soppressione degli ID rifiutati.

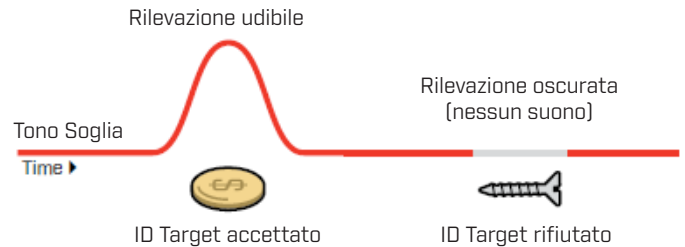

TONO SOGLIA 'VERO'

Il tema audio Prospezione utilizza un tono di soglia "vero" più sfumato, consigliato per la rilevazione dell'oro. È possibile regolare il tono di soglia "reale" per migliorare la capacità di sentire i segnali deboli provenienti da piccole pepite d'oro. A differenza di una soglia di "riferimento", la soglia "vera" consente di enfatizzare i segnali delle pepite d'oro in terreni auriferi tipicamente mineralizzati (rumorosi).

È possibile ottenere un maggiore controllo della risposta audio del target regolando insieme le impostazioni Livello Soglia e Volume.

Troppo Basso

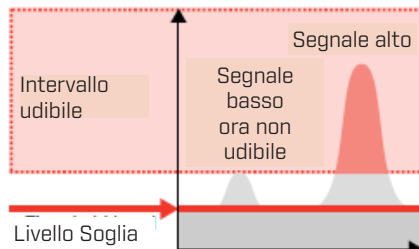

Se il livello di soglia è troppo basso, la variazione causata da un target piccolo o profondo potrebbe non essere udibile.

Corretto

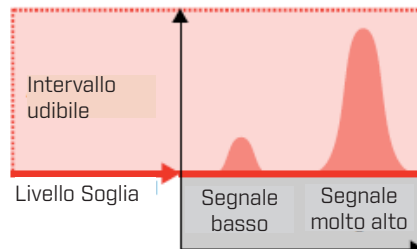

Se il livello di soglia è giusto, dovrebbe suonare come un debole ronzio udibile. Ciò enfatizza le variazioni nella risposta del segnale rendendo i bersagli più facili da ascoltare.

Troppo Alto

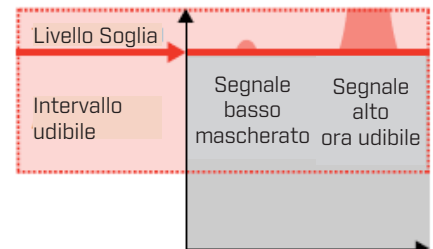

Se il livello di soglia è troppo alto, può rendere più difficile sentire i bersagli deboli al di sopra del ronzio di soglia.

Toni Target



L'impostazione Toni Target divide l'intervallo ID Target in regioni di tono regolabili separatamente. I punti iniziale e finale di ciascuna regione tonale possono essere spostati per creare regioni tonali strette o larghe che raggruppano ID target adiacenti.

È quindi possibile controllare l'intonazione e il volume di ciascuna regione del tono per amplificare gruppi di target buoni o far sfumare i target indesiderati sullo sfondo.

Il Picco Regione Tono è compreso in un range da 1 a 50 (da basso ad alto).

Il Volume Regione Tono è compreso in un range da 0 (Off) a 25.

La regolazione dei toni target è locale; solo la modalità di ricerca corrente è interessata dalle modifiche a questa impostazione.

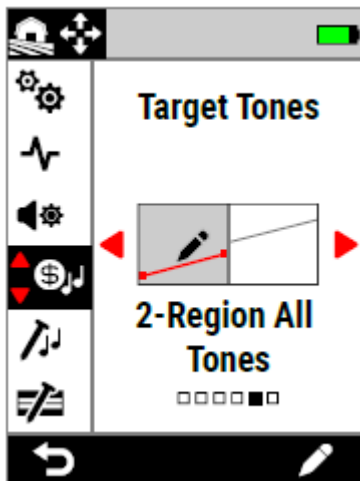

Toni Target nel Menu Impostazioni

i L'impostazione Toni Target è disattivata quando il tema audio è impostato su Profondo o Prospezione. Cambia il tema audio in Normale o Avanzato per abilitare i toni target.

SCEGLIERE UN'IMPOSTAZIONE TONI TARGET

I toni target condividono lo stesso asse orizzontale della mappa ID, con le regioni dei toni corrispondenti all'ID Target. Ciascuna delle seguenti opzioni può essere modificata, vedere "Modifica Toni Target" a pagina 45.

Impostazioni picco singolo

Ad ogni regione tonale può essere assegnato un singolo picco (intonazione), indicato da una linea piatta.



1 tono

C'è una regione di tono. Gli ID conduttivi hanno lo stesso tono.

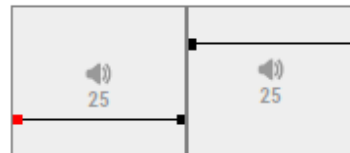

2 toni

Ci sono due regioni tonali. Gli ID conduttivi all'interno di ciascuna regione tonale hanno tutte lo stesso tono.

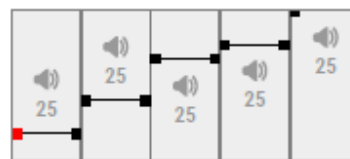

5 toni

Ci sono cinque regioni tonali. Gli ID conduttivi all'interno di ciascuna regione hanno tutte lo stesso tono.

Impostazioni picco variabile

Ciascun punto di inizio e di fine può essere assegnato a un differente picco, con la variazione tonale uniformemente distribuita tra essi. Il risultato è un gradiente tonale, indicato da una linea inclinata. Più ripida è la linea, maggiore è la differenza di intonazione in quella regione timbrica.



1 Regione Tutti i toni

C'è una regione di tono. Gli ID conduttivi adiacenti all'interno della regione tonale hanno un tono leggermente diverso.

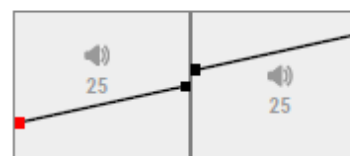

2 Regioni Tutti i toni

Ci sono due regioni tonali. Gli ID conduttivi adiacenti all'interno di ciascuna regione tonale hanno un tono leggermente diverso.

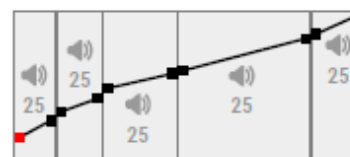

5 Regioni Tutti i toni

Ci sono cinque regioni tonali. Gli ID conduttivi adiacenti all'interno di ciascuna regione tonale hanno un tono leggermente diverso.

Toni Target (continua)

MODIFICA DEI TONI TARGET

La modifica dei toni del target offre il pieno controllo delle proprietà audio per i target rilevati all'interno di ciascuna regione tonale.

La modifica dei toni target condivide lo stesso asse orizzontale della mappa ID, con le regioni dei toni corrispondenti all'ID Target. Le regioni di tono hanno punti di inizio e fine regolabili, quindi è possibile modificare l'ampiezza di ciascuna regione.

Il volume di ciascuna regione di tono può essere regolato separatamente rispetto all'impostazione globale del volume.

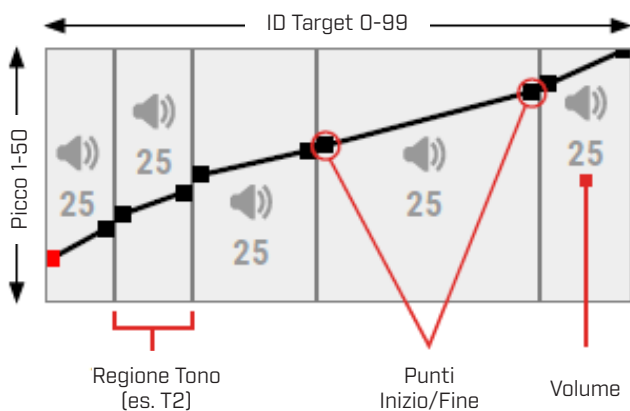

REGOLARE IL VOLUME DELLE REGIONI DI TONO

1. Accedere a: **Impostazioni** > **Toni target**
2. Premere **</>** per selezionare l'impostazione dei toni target che si desidera regolare, quindi premere il tasto funzione destro (**Modifica**).
3. Premere **</>** per navigare fino al volume della regione che si desidera regolare.



4. Premere il tasto funzione destro (**Modifica**). Il volume della regione verrà evidenziato in rosso.

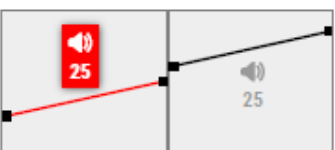

5. Premere **</>** per regolare il volume (**🔊**).
6. Premere (**Indietro**) per tornare al livello superiore alla modifica.

REGOLARE LARGHEZZA/PICCO DELLE REGIONI DI TONO

1. Accedere a: **Impostazioni** > **Toni target**
2. Premere **</>** per selezionare l'impostazione dei toni target che si desidera regolare, quindi premere il tasto funzione destro (**Modifica**).
3. Premere **</>** per navigare al punto di inizio/fine che si desidera regolare.

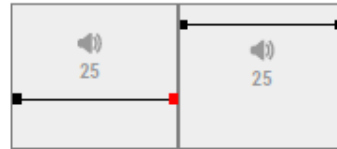

4. Premere il tasto funzione destro (**Modifica**). Il punto di inizio/fine verrà evidenziato in rosso.

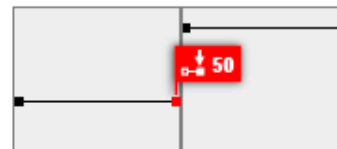

5. Premere **</>** per spostare il punto iniziale (**↔**) o il punto finale (**↔**). Premere **▲/▼** per regolare il tono del punto di inizio/fine (**🔊**).

In 1/2/5 toni, è possibile assegnare un solo tono per regione tonale. Pertanto i punti di inizio e di fine si spostano insieme quando viene regolato il tono.

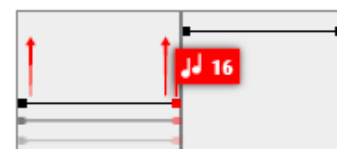

Nelle impostazioni 1/2/5 Regioni Tutti i Toni, i punti di inizio e di fine possono avere un'intonazione diversa all'interno di una regione di tono. Ogni punto può spostarsi indipendentemente mentre il picco viene regolato.

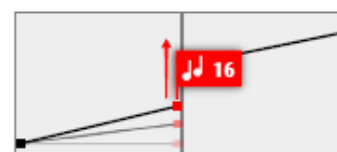

6. Premere (**Indietro**) per tornare al livello superiore alla modifica.

Toni Ferrosi



L'impostazione Toni Ferrosi consente di impostare il volume e il picco dei bersagli ferrosi.

Ciò significa che i bersagli ferrosi possono essere resi più forti o più silenziosi e con un tono più alto o più basso per un'esperienza audio sfumata.

Le impostazioni predefinite sono molto basse in modo che i bersagli ferrosi siano silenziosi e con tono basso e quindi nettamente diversi dai bersagli conduttivi con tono alto e alto.

Il Picco Ferroso è compreso in un range da 1 a 50 (da basso ad alto).

Il Volume Ferroso è compreso in un range da 0 (Off) a 25.

La regolazione dei Toni Ferrosi è locale; solo la modalità di ricerca corrente è interessata dalle modifiche a questa impostazione.

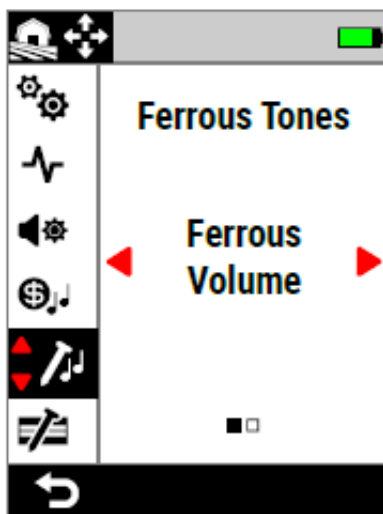

Toni Ferrosi nel Menu Impostazioni

VOLUME FERROSO

L'impostazione Volume Ferroso controlla il volume dei rilevamenti ferrosi. Questo può essere utile per rendere più silenziose le rilevazioni ferrose indesiderate.

Regolare il volume ferroso

1. Accedere a: **Impostazioni** > **Toni Ferrosi**.
2. Premere per selezionare **Volume Ferroso** quindi premere il tasto funzione destro [**Modifica**].
3. Premere per regolare il volume.

In luoghi infestati da spazzatura o ferro, imposta il volume ferroso in modo che sia appena udibile. Successivamente, regola l'impostazione Tono Target ([pagina 44](#)) per aumentare il volume delle regioni del tono in cui appariranno i target preferiti. Questo li enfatizzerà.

In questo modo, puoi sentire la quantità di rifiuti ferrosi rilevati. Se senti molta spazzatura ferrosa, rileva più lentamente in modo da non perdere buoni bersagli. Se senti pochissimi rifiuti ferrosi, puoi rilevarli più rapidamente.

PICCO FERROSO

L'impostazione Picco Ferroso controlla il picco dei rilevamenti ferrosi. Questo può essere utile per differenziare i target buoni da quelli indesiderati usando solo l'audio.

Regolare il picco ferroso

1. Accedere a: **Impostazioni** > **Toni Ferrosi**.
2. per selezionare **Picco Ferroso** quindi premere il tasto funzione destro [**Modifica**].
3. Premere per regolare il picco.

Limiti Ferrosi



L'impostazione Limiti Ferrosi consente di controllare se il metal detector classifica i bersagli come ferrosi o non ferrosi in base alle loro proprietà ferrose e conduttive.

Questa impostazione è molto simile all'impostazione Bias Ferro presente in altri metal detector Minelab Multi-IQ, ma offre un controllo molto maggiore riguardo a come viene applicata ai target.

È disponibile una gamma di impostazioni preimpostate tra cui scegliere, adatte alla maggior parte delle condizioni di ricerca oppure è possibile creare i propri limiti ferrosi personalizzati.

Un modello di limiti di ferro personalizzato è in grado di rifiutare oggetti spazzatura ferrosi difficili o può accettare oggetti ferrosi desiderabili come monete ferrose.

L'impostazione Limiti Ferrosi è locale, tuttavia le modifiche apportate alle impostazioni Limiti Ferrosi personalizzati sono globali e disponibili in tutte le modalità di ricerca.

i L'impostazione Limiti Ferrosi è disattivata quando si utilizzano singole frequenze. Per abilitare i limiti ferrosi, modificare la frequenza in Multi-IQ+. Vedere "[Modificare la frequenza](#)" a pagina 38.

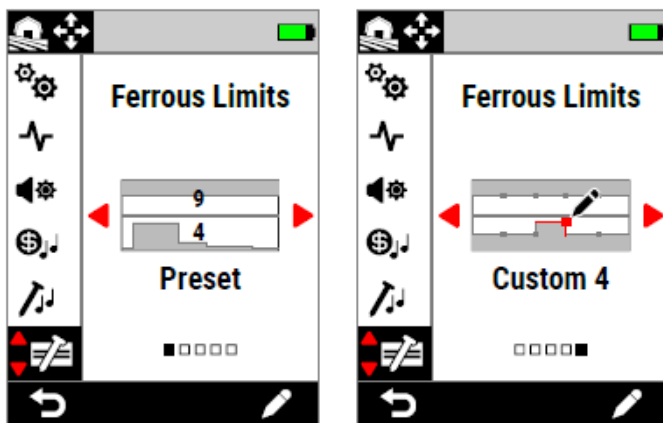

Limiti Ferrosi nel menu Impostazioni.

Ci sono due opzioni principali di Limiti Ferrosi: Preimpostato e Personalizzato.

Per l'impostazione preselezionata, i limiti preimpostati attualmente selezionati sono indicati dai numeri sovrainpressi.

LIMITI SUPERIORI E INFERIORI

La mappa ID è divisa a metà orizzontalmente, creando i limiti superiore e inferiore.

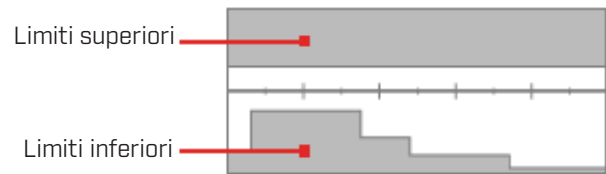

Limiti superiori

I limiti superiori controllano la classificazione ferrosa della maggior parte degli oggetti di ferro. Ciò include i piccoli oggetti di ferro più comuni come viti e chiodi, che in genere compaiono nella metà superiore della mappa ID.

L'aumento o la chiusura dei limiti superiori (spostandoli più vicino alla linea centrale sulla mappa ID) classificherà più bersagli come ferro e comporterà una minore falsificazione del ferro. Tuttavia, ciò ridurrà anche le prestazioni di separazione dei bersagli (la capacità del metal detector di separare buoni bersagli da ferro vicino).

Al contrario, diminuendo o aprendo i limiti superiori (spostandoli più lontano dalla linea centrale) si classificherà un minor numero di bersagli come ferro e si aumenterà la falsificazione sul ferro, ma si aumenteranno anche le prestazioni di separazione dei bersagli.

Limiti inferiori

I limiti inferiori controllano la classificazione ferrosa di alcuni tipi di oggetti in ferro piatto come tappi di bottiglia e pezzi di lamiera, che spesso compaiono nella metà inferiore della Mappa ID.

Aumentando o chiudendo i limiti inferiori (spostandoli più vicino alla linea centrale sulla mappa ID) si classificheranno più oggetti di ferro piatto completamente come ferro. Tuttavia, questo può anche ridurre la profondità su alcuni bersagli profondi nel terreno mineralizzato, in particolare conduttori medio-bassi.

Diminuendo o aprendo i limiti inferiori (spostandoli più lontano dalla linea centrale) si classificherà un minor numero di oggetti di ferro piatto come ferro, ma si potrebbe anche migliorare la profondità su alcuni bersagli profondi nel terreno mineralizzato.

I tappi di bottiglia hanno spesso un ID compreso nell'intervallo 0-40, motivo per cui i limiti inferiori preimpostati hanno un'area rialzata in questa zona della Mappa ID.

Limiti Ferrosi (continua)

LIMITI FERROSI AUDIO

I bersagli rilevati all'interno dell'area grigia Limiti Ferrosi non forniranno alcuna risposta al bersaglio o indicazione ferrosa. In All Metal, i bersagli emetteranno un tono ferroso come definito dall'impostazione Toni Ferrosi [\(pagina 46\)](#) e verrà visualizzato l'indicatore ferroso.

I target rilevati al di fuori dei limiti ferrosi nell'area bianca forniranno una risposta target regolare come definito dall'impostazione Toni Target [\(pagina 44\)](#).

LIMITI FERROSI PREIMPOSTATI

I Limiti Ferrosi Preimpostati sono impostazioni predefinite che massimizzano il rifiuto di oggetti ferrosi comuni che appaiono in zone specifiche della mappa ID. Le impostazioni predefinite sono progettate per coprire la maggior parte degli scenari di rilevazione in modo da poter ricercare con sicurezza utilizzando le preimpostazioni, piuttosto che dover creare i propri limiti ferrosi personalizzati.

I limiti ferrosi preimpostati forniscono una gamma di impostazioni adatte a quasi tutti gli scenari e la maggior parte degli utenti opererà utilizzando i valori preimpostati, piuttosto che i limiti ferrosi personalizzati.

Le preimpostazioni possono essere copiate in uno qualsiasi dei limiti ferrosi personalizzati per fungere da punto di partenza per ulteriori modifiche – vedere [“Copiare i limiti preimpostati in Personalizzato” \(pagina 49\)](#).

L'uso dei limiti ferrosi personalizzati consente la messa a punto per scenari di rilevazione molto specifici, come la capacità di accettare monete ferrose specifiche o di rifiutare rifiuti ferrosi.

SELEZIONARE I LIMITI FERROSI PREIMPOSTATI

1. Accedere a: **Impostazioni** > **Limiti Ferrosi**
2. Premere **◀/▶** per selezionare Preset, quindi premere il tasto funzione destro (**Modifica**) per aprire il selettore dei limiti ferrosi preimpostati.
3. Premere **▲** per selezionare i limiti superiori, quindi premere **◀/▶** per selezionare un'impostazione dei limiti superiori.

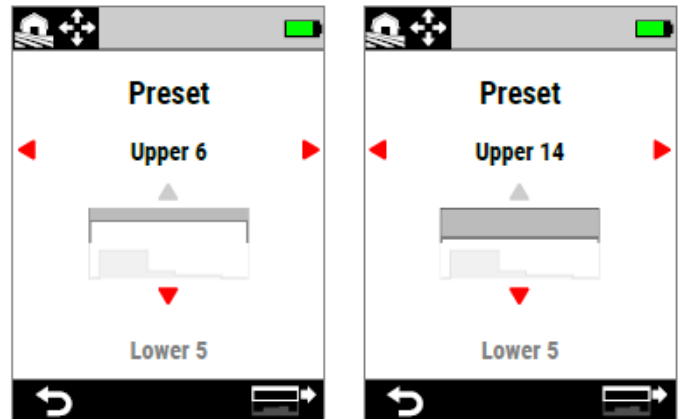

La preimpostazione dei limiti superiori è stata aumentata da 6 a 14 premendo **▶**

4. Premere **▼** per selezionare i limiti inferiori, quindi premere **◀/▶** per selezionare un'impostazione dei limiti inferiori.

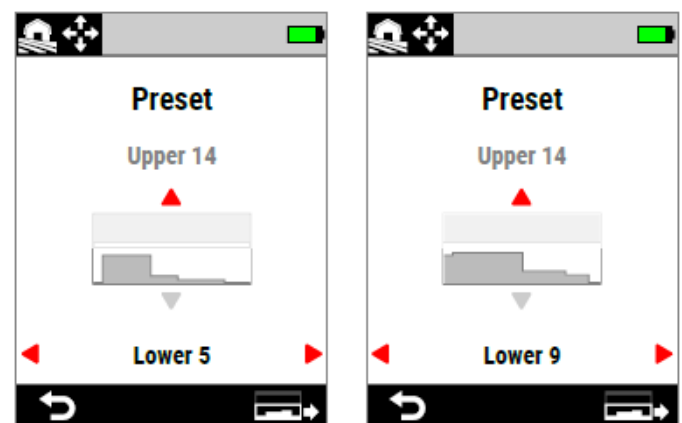

La preimpostazione dei limiti superiori è stata aumentata da 5 a 9 premendo **▶**

5. Premere (**↶ Indietro**) per tornare al Menu Impostazioni

Limiti Ferrosi (continua)

COPIARE LIMITI PREIMPOSTATI SU PERSONALIZZATO

I limiti ferrosi preimpostati superiore e inferiore possono essere copiati nei limiti personalizzati, sostituendo i limiti esistenti. Una volta copiati i limiti ferrosi preimpostati nei limiti personalizzati, è possibile modificarli ulteriormente.

1. Accedere a: **Impostazioni** > **Limiti Ferrosi**
2. Premere **◀/▶** per selezionare Preset, quindi premere il tasto funzione destro (**Modifica**) per aprire il selettore di preset dei limiti ferrosi.
3. Premere **▲/▼** per selezionare i limiti superiore o inferiore.
4. Premere **◀/▶** per selezionare il preset dei limiti superiore/inferiore che si desidera copiare, quindi premere il tasto funzione destro (**Copia Limiti**).
5. Dall'elenco visualizzato, selezionare i limiti personalizzati in cui si desidera copiare il preset (scegliere da Personalizzato 1 a 4), quindi premere il tasto funzione destro (**Conferma**) per confermare.

Se sei sicuro di voler sostituire i limiti personalizzati esistenti (questo non può essere annullato), premi il tasto funzione destro (**Conferma**) per confermare.

6. Verrà visualizzato un messaggio e si aprirà la modifica dei limiti ferrosi personalizzati con i nuovi limiti applicati, pronti per la modifica.

MODIFICA DEI LIMITI FERROSI PERSONALIZZATI

Per le rare occasioni in cui i limiti ferrosi preimpostati non raggiungono il rifiuto ferroso di cui hai bisogno, puoi creare i tuoi limiti ferrosi personalizzati più precisi.

Nella modifica dei limiti ferrosi personalizzati, i limiti superiore e inferiore sono suddivisi ciascuno in 5 regioni regolabili. Questo ti consente di perfezionare la classificazione di target adiacenti l'uno all'altro.

La traccia target rimane attiva nella modifica dei limiti ferrosi in modo da poter vedere i target rilevati in tempo reale. Puoi farvi riferimento mentre regoli i Limiti per includere/escludere target specifici.

Puoi creare fino a 4 limiti ferrosi personalizzati.

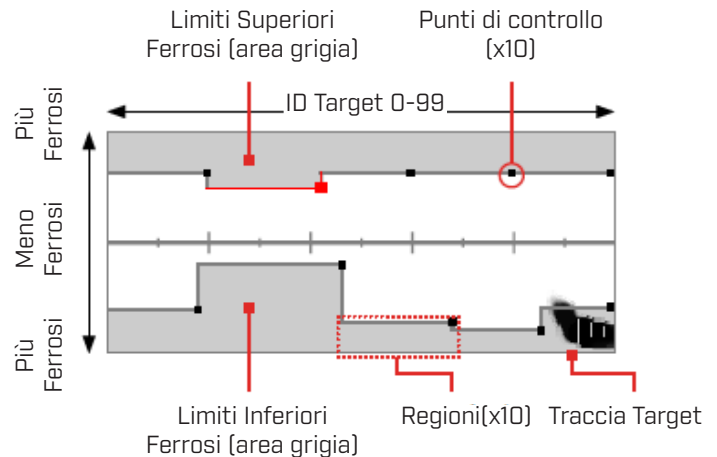

MODIFICA LIMITI FERROSI PERSONALIZZATI

1. Accedere a: **Impostazioni** > **Limiti Ferrosi**
2. Premere **◀/▶** per selezionare i limiti ferrosi personalizzati che si desidera regolare, quindi premere il tasto funzione destro (**Modifica**) per aprire la modifica.
3. Premere **▲/▼/◀/▶** per navigare fino alla regione che si desidera regolare, quindi premere il tasto funzione destro (**Modifica**).
4. Premere **◀/▶** per regolare l'intervallo ID target. Premere **▲/▼** per regolare la gamma ferrosa.

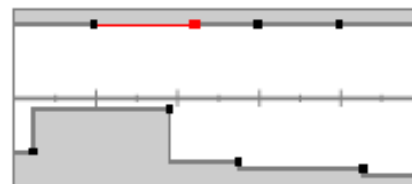

Seleziona la regione da modificare.

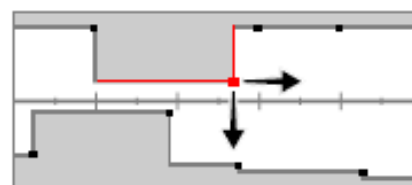

Sposta il punto di controllo lungo entrambi gli assi per impostare i nuovi limiti.

5. Premere (**Indietro**) per tornare al livello superiore della modifica.





Limiti Ferrosi (continua)

MODIFICA LIMITI FERROSI PER OBIETTIVI SPECIFICI

I limiti ferrosi possono essere modificati per includere o escludere target specifici, consentendoti di:



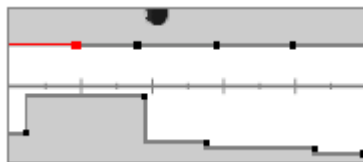

- sentire bersagli ferrosi “buoni” come reliquie o monete ferrose prodotte da alcuni paesi, eliminando rifiuti ferrosi direttamente adiacenti,
- rifiutare obiettivi ferrosi difficili che vengono erroneamente rilevati come non ferrosi.

Modificare i limiti ferrosi per trovare obiettivi ferrosi “buoni”.

1. Posizionare il target di prova a terra in un luogo privo di metallo.
2. Accedere a:  **Impostazioni** >  **Limiti Ferrosi**
3. Premere  /  per selezionare i limiti ferrosi personalizzati che si desidera regolare, quindi premere il tasto funzione destro ( **Modifica**) per aprire la modifica.
4. Muovere la piastra di ricerca sul bersaglio del test: in questo esempio è stata utilizzata una moneta canadese da 10 ¢. La traccia target apparirà sulla mappa ID.



Traccia Target di una moneta canadese da 10 ¢. del 1998.

5. Premere  /  /  /  per navigare fino alla regione più vicina alla traccia della moneta, poi premere il tasto funzione destro ( **Modifica**).

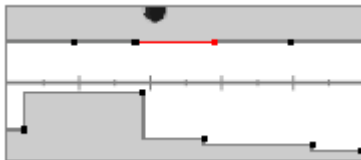

La regione più vicina alla traccia della moneta selezionata per la modifica.

6. Muovere la piastra sopra la moneta a diverse altezze, regolando i limiti ferrosi finché tutta la traccia del bersaglio non viene catturata all'interno dell'area bianca. Per essere precisi, puoi anche modificare l'orientamento del target del test alcune volte tra un'oscillazione e l'altra per catturare qualsiasi variazione di traccia per quel bersaglio.

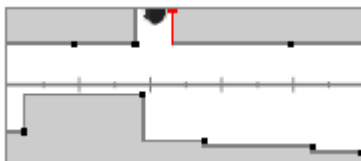

La traccia della moneta è uscita dai limiti ferrosi circostanti.

7. Premere ( **Indietro**) per tornare al livello superiore della modifica.
8. Ripetere il processo con diversi tipi di monete fino a quando non si ottiene il modello finale dei limiti del ferro.

Ora rileverai le monete ferrose che si trovano adiacenti ai rifiuti ferrosi, con l'audio che suona allo stesso modo delle monete non ferrose con lo stesso ID.



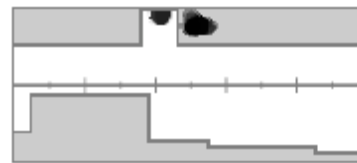

Target con caratteristiche ferrose simili alla moneta, ma con caratteristiche di conducibilità diverse saranno comunque scartati.



Il Target moneta canadese da 10 ¢. del 1998 (accettato) e un chiodo nelle immediate vicinanze (rifiutato).



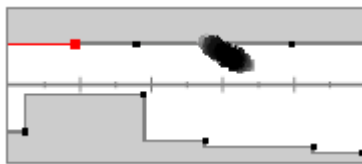

Limiti Ferrosi (continua)

Modificare i limiti ferrosi per rifiutare obiettivi ferrosi difficili

1. Posizionare il target di prova a terra in un luogo privo di metallo.
2. Accedere a:  **Impostazioni** >  **Limiti Ferrosi**
3. Premere  /  per selezionare i limiti ferrosi personalizzati che si desidera regolare, quindi premere il tasto funzione destro ( **Modifica**) per aprire la modifica.
4. Muovere la piastra sul target del test: in questo esempio è stata utilizzata una vite a testa esagonale. La traccia del target apparirà sulla mappa ID. L'esempio mostra la falsificazione della vite a testa esagonale, cioè l'erronea classificazione come non ferrosa.



La traccia target di una falsa vite a testa esagonale.

5. Premere  /  /  /  per navigare fino alla regione più vicina alla traccia della vite e quindi premere il tasto funzione destro ( **Modifica**).

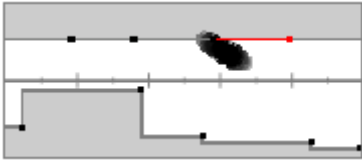

La regione più vicina alla vite selezionata per la modifica

6. Muovere la piastra sopra la vite a diverse altezze, regolando i limiti ferrosi fino a quando tutta la traccia target viene catturata all'interno dell'area grigia. Per essere precisi, puoi anche modificare l'orientamento del bersaglio del test alcune volte tra un'oscillazione e l'altra per catturare qualsiasi variazione di traccia per quel bersaglio.

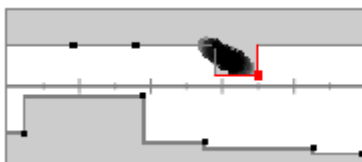

La traccia della vite inclusa nell'area grigia Limiti Ferrosi

7. Potrebbe essere necessario regolare le regioni adiacenti per acquisire le ultime parti della traccia.

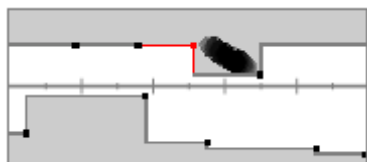

La regione sinistra adiacente regolata per catturare l'intera traccia.

8. Premere ( **Indietro**) per tornare al livello superiore della modifica. Ora sarai in grado di rifiutare il difficile bersaglio ferroso.

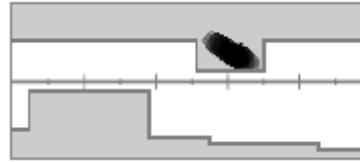

La traccia target di una vite a testa esagonale respinta

Modello di Discriminazione



L'impostazione del modello di discriminazione consente di decidere quali ID Target rilevare o ignorare, in modo da poter scavare più reperti interessanti e meno rifiuti.

ID Target individuali possono essere accettati o rifiutati per creare un modello di discriminazione. Al momento della rilevazione, gli ID rifiutati rimangono silenziosi mentre gli ID accettati forniscono una risposta target.

I modelli di discriminazione sono locali: ogni modalità di ricerca ha il proprio modello di discriminazione personalizzato modificabile.

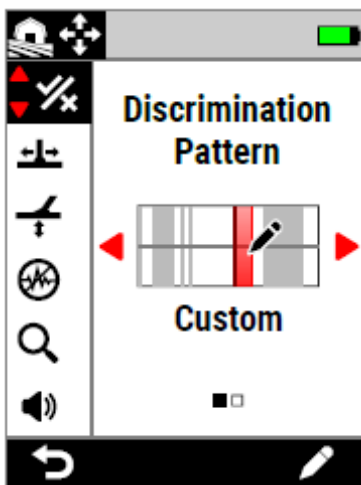

Modello di Discriminazione nel Menu Impostazioni

MODIFICA DEL MODELLO DI DISCRIMINAZIONE

La modifica del modello di discriminazione consente di accettare o rifiutare gli ID Target. La traccia target rimane attiva nell'editor in modo da poter vedere i target rilevati in tempo reale. Puoi farvi riferimento mentre modifichi il modello per includere/escludere obiettivi specifici. Il Limite Ferroso viene visualizzato come riferimento.

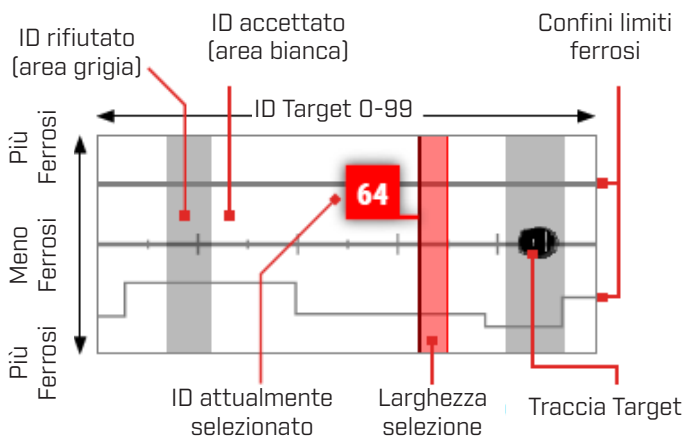

MODIFICA UN MODELLO DI DISCRIMINAZIONE

1. Passare alla modifica dei modelli personalizzati: **Impostazioni > Modello di discriminazione**
2. Premere **◀/▶** per selezionare Personalizzato, quindi premere il Tasto funzione destro (**Modifica**) per aprire la modifica del modello personalizzato. Le opzioni della barra delle azioni cambieranno per mostrare le funzioni di modifica, (**Accetta**) o (**Rifiuta**).
3. **Per rifiutare un gruppo di ID**, premere **◀/▶** per selezionare l'ID iniziale. Premi **▲/▼** per scegliere l'ampiezza della selezione (1, 3, 5, 10 o 20): questo è il numero ID Target selezionati contemporaneamente.

Premere il tasto funzione destro (**Rifiuta**). Il gruppo di ID rifiutati diventerà grigio.

Per accettare un gruppo di ID, premere **◀/▶** per selezionare gli ID rifiutati. Premere il tasto funzione destro (**Accetta**). Il gruppo di ID accettati sarà ora bianco.

Se la selezione include una combinazione di ID accettati e rifiutati, il tasto funzione destro sarà predefinito su (**Rifiuta**). Premere due volte il tasto funzione per accettare la selezione.

4. Continuare ad accettare o rifiutare gli ID Target utilizzando il tasto funzione destro (**Accetta/Rifiuta**) finché non si crea il modello di discriminazione finale.

Modello di Discriminazione (continua)

ACCETTARE/RIFIUTARE UN ID AL MOMENTO DELLA RILEVAZIONE

Prima di poter accettare/rifiutare un ID al momento della rilevazione:

- è necessario trovarsi nella schermata Detect e;
- Accetta/Rifiuta deve essere assegnato a un tasto funzione.



 È possibile assegnare Accetta/Rifiuta come azione del tasto funzione – [vedere pagina 35](#). Accetta/Rifiuta è assegnato per impostazione predefinita al tasto funzione destro.

Rifiutare un obiettivo al momento della rilevazione



Quando viene rilevato un ID Target accettato, premere immediatamente il tasto funzione ( Rifiuta).

L'ID Target sulla mappa ID diventerà grigio.

Quell'ID target non darà più una risposta.

Se viene rilevato lo stesso ID Target e si preme nuovamente il tasto funzione ( Rifiuta), l'ID del Target rimarrà Rifiutato. Puoi continuare a muovere la piastra sopra il bersaglio mentre premi ripetutamente il tasto funzione ( Rifiuta) per assicurarti che il bersaglio sia completamente rifiutato. Ciò è utile per i bersagli che hanno una Traccia Target sparsa/ID Target leggermente variabile.

Accettare un obiettivo al momento della rilevazione

Attiva la modalità All Metal. Quando viene rilevato un ID Target rifiutato, premere immediatamente il tasto funzione ( Accetta). L'ID Target sulla mappa ID diventerà bianco. Quell'ID Target ora darà una risposta. Se viene rilevato lo stesso ID target e si preme nuovamente il tasto funzione ( Accetta), l'ID Target rimarrà Accettato. Puoi continuare a muovere la piastra sopra il bersaglio mentre premi ripetutamente il tasto funzione per assicurarti che il bersaglio sia completamente accettato. Ciò è utile per i bersagli che hanno una Traccia Target sparsa/ID Target leggermente variabile.

ALL METAL

La modalità All Metal (Tutti i Metalli) disabilita il modello di discriminazione in modo che tutti gli oggetti metallici (ferrosi e conduttivi) vengano rilevati.





All Metal è globale ed è disattivato come impostazione predefinita.

NOTA: quando All Metal è abilitato, i bersagli ferrosi visualizzano un ID Target con indicazione ferroso ed emettono toni di rilevazione ferrosi (invece di rimanere silenziosi). Il modo in cui suoneranno è definito dalle impostazioni Toni Ferrosi e Tema Audio.

 È possibile assegnare All Metal come azione del tasto funzione – [vedere pagina 35](#). All Metal è assegnato come impostazione predefinita al tasto funzione sinistro.

Abilitare All Metal

All Metal può essere abilitato in due modi: tramite un tasto funzione assegnato dalla schermata Rileva o tramite il menu Impostazioni:

1. Vai a Modello di discriminazione:
 -  **Impostazioni** >  **Modello di discriminazione**
2. Premere  /  per selezionare All Metal. Quando All Metal è abilitato, il modello di discriminazione è disattivato e non viene visualizzato sulla mappa ID e i limiti ferrosi cambiano in una tonalità di grigio più chiara.
3. Premere ( **Indietro**) per tornare alla schermata Detect.

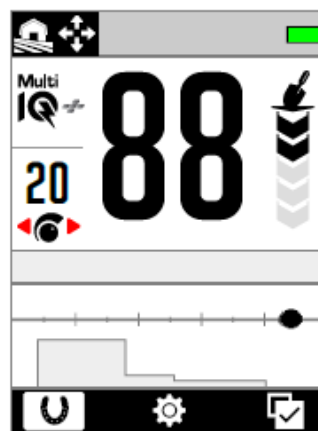

All Metal attivo: il modello di discriminazione è disattivato

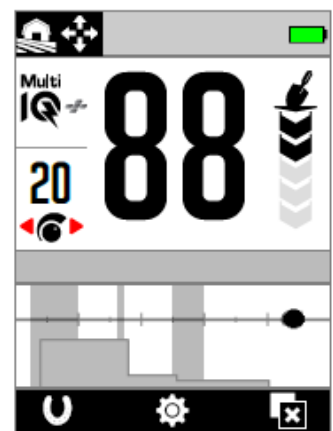

All Metal disattivato: il modello di discriminazione è attivo

Velocità di Recupero



L'impostazione Velocità di Recupero altera la velocità con cui il metal detector risponde dalla rilevazione di un bersaglio a quello seguente.

Aumentando la velocità di recupero, il metal detector è in grado di distinguere meglio tra più bersagli vicini. Questo aiuta nelle aree molto inquinate da rifiuti metallici a trovare i target buoni più piccoli tra i rifiuti di ferro più grandi.

L'impostazione della velocità di recupero è compresa in un intervallo da 0 a 8.

La regolazione della velocità di recupero è locale; solo la modalità di ricerca corrente è interessata dalle modifiche a questa impostazione.

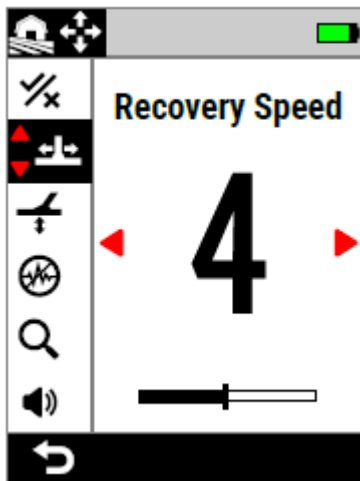

Velocità di Recupero nel Menu Impostazioni

REGOLARE LA VELOCITÀ DI RECUPERO

1. Vai a Velocità di Recupero: **Impostazioni > Velocità di recupero**
2. Premere ◀/▶ per regolare la velocità di recupero. Le modifiche vengono salvate automaticamente.
3. Premere (↶ Indietro) per tornare alla schermata Rileva.

SCEGLIERE UNA VELOCITÀ DI RECUPERO

Una velocità di recupero del bersaglio più alta può aumentare la capacità del metal detector di trovare bersagli difficili, ma riduce anche la precisione dell'identificazione del bersaglio e la profondità di rilevazione. L'utilizzo di una velocità di recupero inferiore può migliorare la profondità di rilevazione nei terreni con bassa mineralizzazione e può ridurre la suscettibilità EMI. L'utilizzo di una velocità di recupero inferiore in terreni con un'elevata mineralizzazione può ridurre le prestazioni di discriminazione, rendendo più difficili da rilevare i bersagli difficili.

Velocità di recupero e bersagli adiacenti

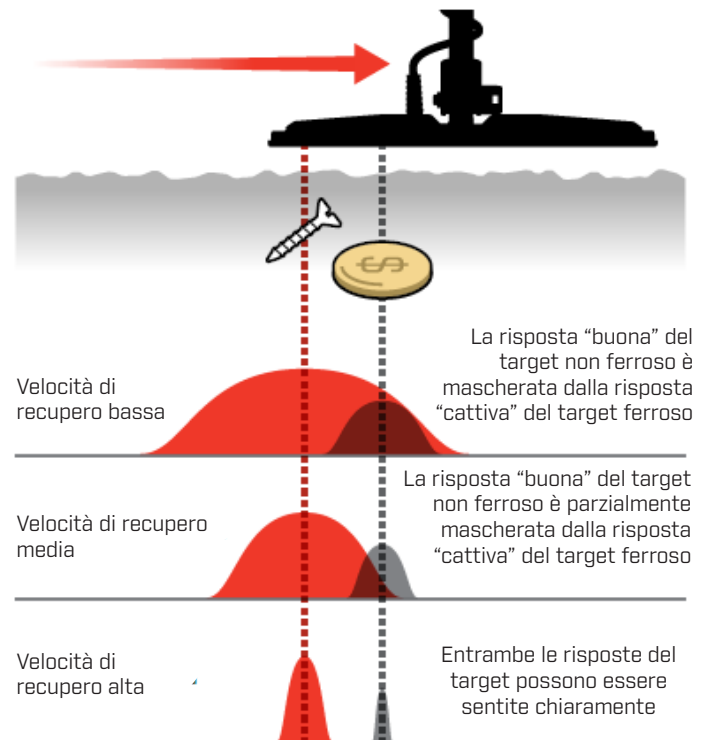

VELOCITÀ DI OSCILLAZIONE

Una buona velocità di oscillazione generale è di circa 2-3 secondi da destra a sinistra a destra. Una velocità di recupero più alta generalmente ti consente di muovere la piastra a una velocità maggiore senza perdere molti bersagli.

Una **velocità di recupero più elevata** alla stessa velocità di oscillazione aiuterà a respingere il rumore del suolo, tuttavia ridurrà anche la profondità di rilevazione. Se riscontri livelli elevati di rumore di fondo in spiaggia o durante la ricerca sott'acqua, prova ad aumentare la velocità di recupero per ridurre il rumore.

Una **velocità di recupero inferiore** alla stessa velocità di oscillazione aumenterà la profondità di rilevazione, tuttavia potrebbe mescolare più rumore di fondo con la risposta del bersaglio.

La **variazione della velocità** di recupero e della velocità di oscillazione può aiutare a ridurre al minimo il rumore del suolo.

Bilanciamento del Terreno



L'impostazione Bilanciamento del Terreno calibra il metal detector sul suolo in cui ci si trova per eliminare i falsi segnali causati dalla mineralizzazione.

L'impostazione del Bilanciamento del Terreno ha un intervallo da -9 a 99, con un valore predefinito di 0 (zero) per tutte le modalità di ricerca.

Il Bilanciamento del Terreno Tracking è il metodo di bilanciamento del terreno consigliato e predefinito per la modalità Beach Surf & Seawater e la modalità Goldfield General.

La regolazione del Bilanciamento del Terreno è locale; solo la modalità di ricerca corrente è interessata dalle modifiche a questa impostazione.

È possibile assegnare Bilanciamento del Terreno Auto/Tracking come azione dei tasti funzione – vedere pagina 35.

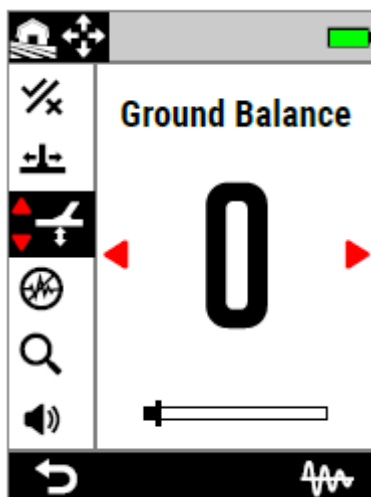

Bilanciamento del Terreno nel Menu Impostazioni

L'impostazione predefinita del Bilanciamento del Terreno pari a 0 (zero) è consigliata per le modalità All-Terrain perché questi luoghi hanno in genere meno mineralizzazione rispetto ai terreni tipici per la ricerca dell'oro.

Tuttavia, se il terreno genera molti segnali di rumore (e/o il livello di sensibilità è impostato su un valore molto basso), si consiglia di utilizzare il bilanciamento del terreno automatico.

Se il processo di bilanciamento automatico del terreno non riduce notevolmente il rumore del suolo (a causa di un terreno altamente mineralizzato o di alti livelli di sale), ripetere il processo di bilanciamento automatico del terreno spostando la piastra da un lato all'altro, piuttosto che il movimento standard dall'alto al basso.

BILANCIAMENTO DEL TERRENO AUTOMATICO

Con il Bilanciamento del Terreno Automatico, il metal detector determina automaticamente la migliore impostazione di Bilanciamento dopo che il processo di bilanciamento è stato avviato dall'operatore.

Il Bilanciamento Automatico del Terreno è il metodo di bilanciamento del terreno consigliato.

Procedura di bilanciamento automatico del terreno

1. Vai a Bilanciamento del terreno:
Impostazioni > Bilanciamento del terreno
2. Tenere premuto il tasto funzione destro (**Bilanciamento Terreno Automatico**) e continuare a tenerlo premuto per tutta la procedura di Auto bilanciamento.

L'icona Tracking tracciamento () lampeggerà nella barra di stato e apparirà l'animazione del bilanciamento automatico del suolo: iniziare immediatamente a sollevare e abbassare la piastra di ricerca su una zona di terreno libera che non contenga alcun bersaglio.

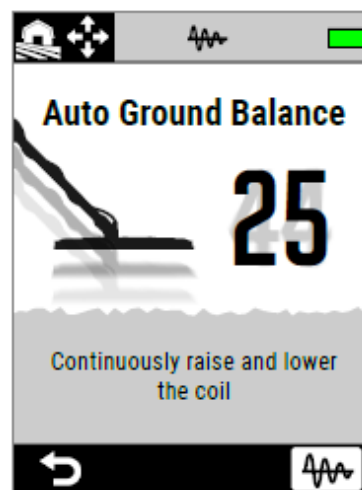

Animazione Bilanciamento del Terreno Automatico

3. Continua ad alzare e abbassare la piastra mentre osservi il valore del bilanciamento del terreno che si aggiorna dinamicamente sullo schermo. Quando il numero si è stabilizzato su un singolo valore e la risposta audio si è stabilizzata, rilasciare il tasto funzione.

Bilanciamento del Terreno (continua)

BILANCIAMENTO DEL TERRENO MANUALE

Il bilanciamento del terreno può essere regolato manualmente fino a quando non è presente la quantità minima di segnale di terra.

Procedura manuale di bilanciamento del terreno

1. Vai a Bilanciamento del terreno:
 ⚙ **Impostazioni** > 🛩 **Bilanciamento del terreno**
2. Alzare e abbassare ripetutamente la piastra di ricerca su una zona libera di terreno che non contenga obiettivi.

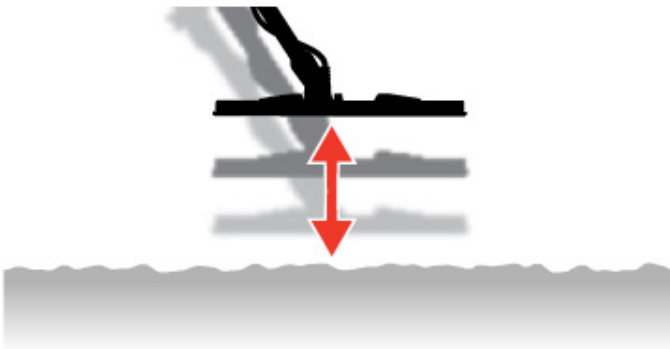

3. Ascolta la risposta audio per interpretare il risultato del Bilanciamento del Terreno; un tono basso indica che dovrete aumentare il valore del Bilanciamento e un tono alto indica che dovrete diminuirlo.
4. Premere ◀/▶ per modificare manualmente il valore del bilanciamento del terreno finché non si sente la quantità minima di segnale del suolo.
NOTA: il Bilanciamento del Terreno Tracking verrà automaticamente disattivato se il Bilanciamento del Terreno viene regolato manualmente.

BILANCIAMENTO DEL TERRENO TRACKING

Il Bilanciamento del Terreno Tracking monitora continuamente il segnale del terreno e regola l'impostazione del bilanciamento del terreno per garantire che sia sempre impostato correttamente.

Ciò è utile in luoghi in cui i segnali del terreno cambiano costantemente, quindi non è necessario eseguire continuamente un bilanciamento del terreno.

Il Bilanciamento del Terreno Tracking è il metodo di bilanciamento del terreno predefinito e consigliato per la modalità Beach Surf & Seawater e la modalità Goldfield General. Gestisce efficacemente le condizioni in continua evoluzione nei terreni auriferi mineralizzati e dell'acqua salata.

Attivare/Disattivare Bilanciamento del Terreno Tracking

1. Vai a Bilanciamento del terreno:
 ⚙ **Impostazioni** > 🛩 **Bilanciamento del terreno**
2. Premere il tasto funzione destro (🔊 **Tracking**) per attivare/disattivare il bilanciamento del terreno. Quando è attivo, l'icona Tracking (🔊) viene visualizzata nella barra di stato.



NOTA: il Bilanciamento del Terreno Tracking verrà automaticamente disattivato se il bilanciamento del terreno viene regolato manualmente.

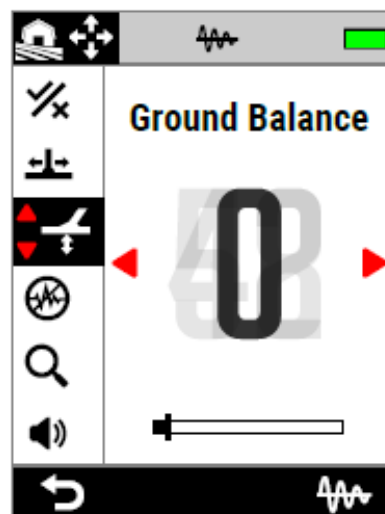

Il valore del bilanciamento del terreno si aggiornerà automaticamente man mano che tiene traccia delle mutevoli condizioni del terreno.

Noise Cancel



I metal detector possono diventare rumorosi a causa di interferenze elettriche provenienti da linee elettriche, apparecchiature elettriche o altri metal detector che operano nelle vicinanze. Il metal detector interpreta questa interferenza come rilevazioni incoerenti e irregolari o “rumore”.

L'impostazione Noise Cancel consente di modificare il canale di cancellazione del rumore. Questo sposta leggermente la frequenza di trasmissione del metal detector per essere meno sensibile alle fonti di rumore.

L'eliminazione delle interferenze influisce sia sul livello di rumore di rilevazione udibile che sulle prestazioni di individuazione.

L'impostazione Noise Cancel ha 19 canali con una gamma da -9 a 9. Ha un'impostazione predefinita di 0 (zero) per tutte le modalità di ricerca.

La regolazione dell'eliminazione del rumore è locale; solo la modalità di ricerca corrente è interessata dalle modifiche a questa impostazione.



Auto è il metodo di eliminazione del rumore consigliato. Eseguire una cancellazione del rumore ogni volta che si modifica l'impostazione della frequenza o la modalità di ricerca.



È possibile assegnare l'eliminazione del rumore come azione dei tasti funzione — [vedere pagina 35](#).

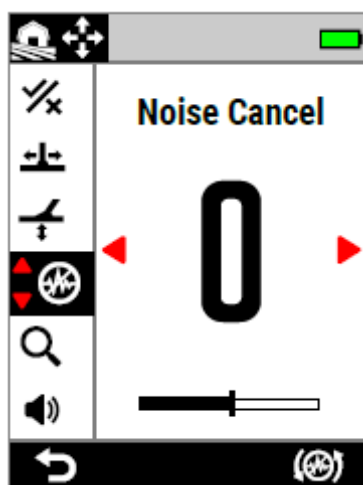

Noise Cancel nel Menu Impostazioni

CANCELLAZIONE AUTOMATICA DEL RUMORE

Auto Noise Cancel sente ed esegue automaticamente la scansione di ogni canale di frequenza, quindi seleziona quello con la minore interferenza.

Procedura di cancellazione automatica del rumore

1. Tenere la piastra ferma e lontana dal metallo.

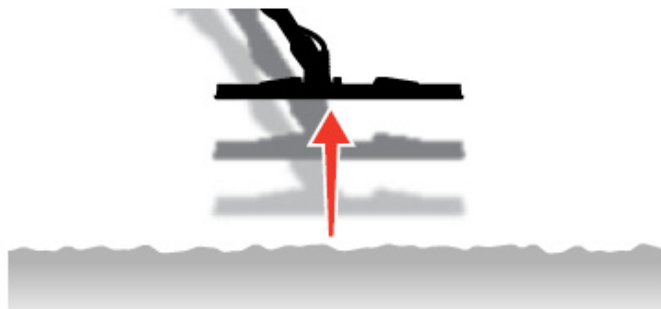

2. Passare a Noise Cancel:
 ⚙️ **Impostazioni** > 🗄️ **Noise Cancel**
3. Premere il tasto funzione destro (🗄️ **Auto Noise Cancel**) per avviare il processo di cancellazione automatica dei rumori. Sullo schermo apparirà un'animazione e si sentiranno una serie di toni ascendenti



Cancellazione automatica del rumore in corso.

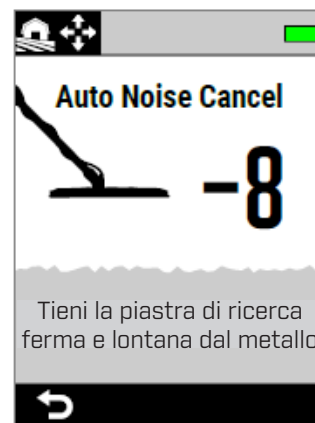

Cancellazione automatica del rumore completata.

4. Dopo circa 3 secondi, verrà visualizzato il canale selezionato prima di tornare al menu Impostazioni.



NOTA: sebbene l'eliminazione automatica del rumore selezioni il canale più silenzioso in base a diversi criteri, il canale selezionato potrebbe comunque presentare del rumore.

Ripeti Auto Noise Cancel o prova Continuous Auto Noise Cancel per provare a ridurre ulteriormente il rumore.

Noise Cancel (continua)

CANCELLAZIONE DEL RUMORE AUTOMATICA CONTINUA

In alcuni casi, potrebbe esserci più di un canale "silenzioso" adatto a rilevare con livelli simili di rumore EMI: potresti notarlo dopo aver ripetuto più volte la procedura di cancellazione automatica del rumore, con lo stesso risultato nella selezione di un canale diverso.

La cancellazione automatica continua del rumore ripete continuamente il processo di cancellazione automatica del rumore per un periodo di tempo più lungo per trovare il canale più silenzioso.

Procedura di cancellazione automatica continua del rumore

1. Tenere la piastra ferma e lontana dal metallo.

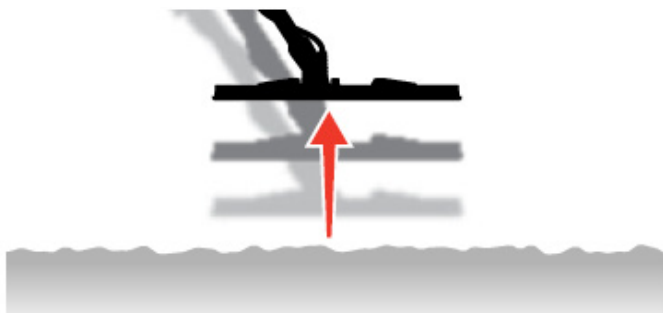

2. Passare a Noise Cancel:
 ⚙️ **Impostazioni** > 🎧 **Noise Cancel**
3. Premere il tasto funzione destro ((🎧) **Auto Noise Cancel**) per avviare l'Auto Noise Cancel continuo. Sullo schermo apparirà una animazione e si sentiranno una serie di toni ascendenti.
4. Quando il primo ciclo è completo (circa 3 secondi), verrà visualizzato il canale selezionato.
5. Continuare a tenere premuto il tasto funzione per ripetere tutti i cicli desiderati: il canale cambierà se il metal detector identifica un canale più silenzioso.

Una volta che il canale si è stabilizzato su un singolo valore e i livelli di rumore si sono ridotti, rilasciare il tasto funzione.

CANCELLAZIONE DEL RUMORE MANUALE

L'impostazione manuale della cancellazione del rumore consente di ascoltare ciascun canale per selezionare quello con la minore interferenza.

Ciò può essere utile quando si rileva in prossimità di altri metal detector o in luoghi con molte interferenze elettriche.

Procedura manuale di cancellazione del rumore

1. Tenere la piastra ferma e lontana dal metallo.



2. Passare a Noise Cancel:
 ⚙️ **Impostazioni** > 🎧 **Noise Cancel**
3. Premere ◀️/▶️ per cambiare il canale visualizzato sullo schermo. Metti in pausa e ascolta l'interferenza che viene ricevuta – Tieni fermo il metal detector durante questa procedura.
4. Continua fino a quando non hai scelto il canale con la minima interferenza.

Modalità di Ricerca



L'impostazione della modalità di ricerca consente di scegliere tra una selezione di modalità di ricerca preimpostate. Ognuna è progettata per offrirti le migliori impostazioni generali in base alla posizione in cui stai effettuando la ricerca e ai tipi di obiettivi che desideri trovare o evitare.

Per informazioni dettagliate sulle singole modalità di ricerca, vedere [Modalità di ricerca](#) a partire da [pagina 15](#).

! Eseguire la cancellazione del rumore ([pagina 57](#)) ogni volta che si cambia la modalità di ricerca.

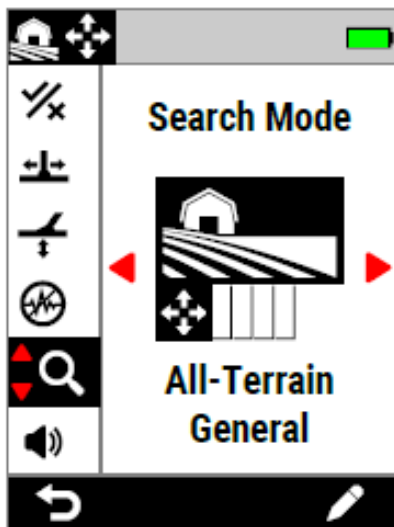

Modalità di Ricerca nel Menu Impostazioni

MODALITÀ PREFERITA

Una modalità di ricerca può essere impostata come modalità preferita. È quindi possibile alternare tra la modalità Preferita e l'ultima modalità utilizzata premendo un tasto funzione a cui è stata assegnata la modalità di ricerca preferita o accedendovi tramite il menu Impostazioni.

Beach General è la modalità di ricerca preferita predefinita.

La modalità preferita è indicata da un'icona a forma di stella mostrata nella barra di stato e nel menu Impostazioni.

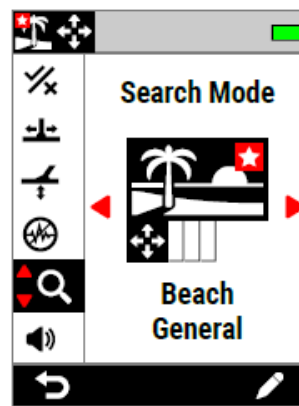

L'icona a forma di stella della modalità preferita nel menu Impostazioni e nella barra di stato.

★ È possibile assegnare la modalità preferita come azione del tasto funzione – [vedere pagina 35](#). La modalità preferita è assegnata per di default al tasto funzione laterale.

CAMBIARE LA MODALITÀ DI RICERCA

1. Accedere a:
Impostazioni > Q Modalità di ricerca
2. Premere **◀/▶** per scorrere le modalità di ricerca. Scegli la modalità che meglio si adatta alla tua posizione e al tipo di obiettivi che intendi rilevare. Se non sei sicuro di quale scegliere utilizza la modalità Generale.

Le modifiche alla modalità di ricerca hanno effetto immediato, quindi potresti sentire delle variazioni audio mentre passi da una modalità di ricerca all'altra.

3. Premere il tasto funzione sinistro (**↶ Indietro**) per tornare alla schermata Rileva. La nuova icona della modalità di ricerca verrà visualizzata nella barra di stato.
4. Eseguire la cancellazione del rumore ([pagina 57](#)).

Impostare la modalità di ricerca preferita

1. Accedere a:
Impostazioni > Q Modalità di ricerca
2. Premere **◀/▶** per selezionare la modalità di ricerca che si desidera impostare come preferita, quindi premere il tasto funzione destro (**✎ Modifica**) per aprire la modifica della modalità di ricerca.
3. Premere **▲** per navigare su Preferito (**★**), poi premere **▶** per impostare la modalità di ricerca su Preferito (**★**).

Modalità di ricerca preferita nella modifica



Modalità di Ricerca (continua)

RESETTARE UNA MODALITÀ DI RICERCA

Le singole modalità di ricerca possono essere facilmente ripristinate alle impostazioni predefinite di fabbrica:

- verranno ripristinate solo le impostazioni locali.
- le impostazioni globali rimarranno nell'ultimo stato utilizzato.

Resettare una modalità di ricerca

1. Passare a Modalità di ricerca:
 ⚙ **Impostazioni** > 🔍 **Modalità di ricerca**
2. Premere ◀/▶ per selezionare la modalità di ricerca che si desidera reimpostare.
3. Premere il tasto funzione destro (✍ **Modifica**) per aprire la modifica della modalità di ricerca.
4. Premere ▲/▼ per andare su 🔄 **Reset**, quindi premere ▲. Verrà visualizzato un messaggio.

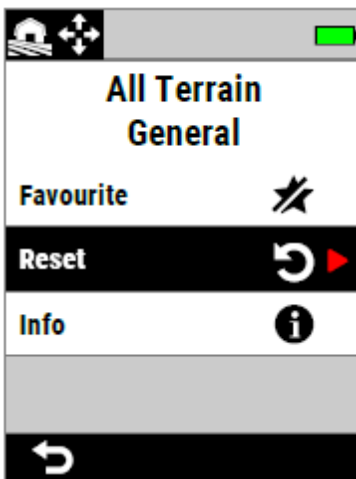

Reset in modifica
Modalità di Ricerca

5. Se si è sicuri di voler reimpostare la modalità di ricerca selezionata (l'operazione non può essere annullata), premere il tasto funzione destro (✓ **Conferma**) per confermare. Verrà visualizzato un messaggio che conferma che la modalità di ricerca è stata reimpostata.

INFORMAZIONI SULLA MODALITÀ DI RICERCA

Ciascuna modalità di ricerca dispone di impostazioni per offrire vantaggi specifici in termini di prestazioni in scenari di ricerca comuni.

Puoi visualizzare le informazioni sulla modalità di ricerca mentre sei in movimento per aiutarti a scegliere la modalità migliore per le tue esigenze.

Visualizzare le informazioni sulla modalità di ricerca

1. Passare a Modalità di ricerca:
 ⚙ **Impostazioni** > 🔍 **Modalità di ricerca**
2. Premere ◀/▶ per selezionare la modalità di ricerca per la quale si desidera visualizzare le informazioni.
3. Premere il tasto funzione destro (✍ **Modifica**) per aprire la modifica della modalità di ricerca.
4. Premere ▼ per navigare su **Info**, quindi premere ▶ per visualizzare le informazioni sulla modalità di ricerca.

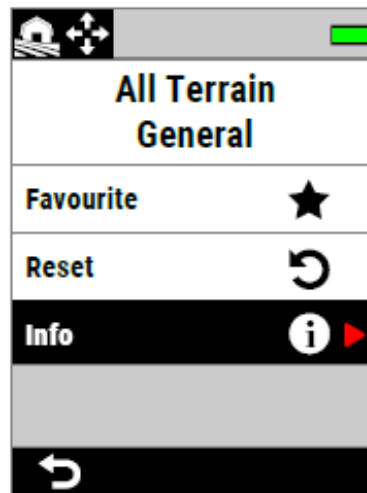

Info in modifica
Modalità di Ricerca

Volume



Il volume regola il volume di tutto l'audio del metal detector, compresi i segnali di rilevazione, il tono di soglia e i toni di conferma.

L'impostazione del volume è globale e ha un intervallo da 0 (Off) a 25 con un'impostazione predefinita di 20.

Quando il volume è impostato su 0, tutto l'audio è disattivato (Off).



Per una regolazione del volume più sfumata sono disponibili controlli del volume aggiuntivi per i singoli toni target, i toni ferrosi e il tono di soglia.

Vedere quanto segue:

- “Regolazione del volume delle regioni di tono” [pagina 45]
- “Volume ferroso” [pagina 46]
- “Regolare il livello/picco della soglia” [pagina 42]

REGOLARE IL VOLUME

1. Passare a Volume: **Impostazioni** > **Volume**
2. Premere **◀/▶** per regolare il volume a un livello confortevole, assicurandoti che i segnali forti (bersagli vicini o grandi) non danneggino il tuo udito.

Audio

Cuffie Wireless

CUFFIE WIRELESS ML 105

MANTICORE viene fornito con cuffie wireless Minelab ML 105 a bassa latenza. Le cuffie ML 105 possono essere utilizzate anche come cuffie con cavo — vedere “Cuffie con cavo” a pagina 64.

Per informazioni dettagliate su ricarica, associazione e altri controlli, fare riferimento alle istruzioni fornite con le cuffie.

Le istruzioni possono anche essere scaricate all'indirizzo sul sito: www.minelab.com/support/downloads/product-manualsguides.



Cuffie Wireless
Minelab ML 105

ASSOCIARE LE CUFFIE SENZA FILI

1. Premere a lungo (2 secondi) il pulsante laterale wireless (📶) per avviare la modalità di associazione wireless. L'indicatore audio wireless (📶) nella barra di stato lampeggerà rapidamente.
2. Tenere premuto il pulsante multifunzione (il centrale) sulle cuffie ML 105 finché il LED di stato non lampeggia in rosso e blu.
3. Le cuffie si collegheranno automaticamente: l'indicatore audio wireless (📶) nella barra di stato rimarrà acceso e il LED sulle cuffie lampeggerà in blu una volta ogni 3 secondi.

Se non viene effettuata alcuna connessione entro 5 minuti, l'audio wireless si spegnerà automaticamente.

RIASSOCIARE LE CUFFIE ABBINATE IN PRECEDENZA

1. Premere il pulsante laterale wireless (📶) per attivare il wireless.
2. Premere il pulsante multifunzione (il pulsante centrale) sulle cuffie ML 105 per accenderle.
3. Le cuffie si ricollegheranno automaticamente.

INDICATORE AUDIO WIRELESS

L'icona Wireless viene visualizzata nella barra di stato quando il Wireless è attivo. Indica lo stato corrente della connessione wireless in base allo stato del display.



- **Lampeggio rapido:** il metal detector sta tentando di connettersi.
- **Acceso fisso:** il metal detector è connesso alle cuffie wireless accompagnate dall'icona di connettività delle cuffie.
- **Lampeggio lento:** il metal detector sta tentando di riconnettersi con le cuffie wireless precedentemente abbinate.

RIPRISTINO DI FABBRICA DELLE CUFFIE

Fare riferimento alle istruzioni fornite con le cuffie.

Cuffie con Cavo

Le cuffie wireless ML 105 sono fornite con un cavo ausiliario che consente di utilizzarle come cuffie con cavo.



Cuffie wireless Minelab ML 105 con cavo ausiliario incluso.

Può essere collegata al MANTICORE qualsiasi cuffia standard da 3,5 mm (1/8 pollici), tuttavia il connettore sovrastampato per cuffie deve avere un diametro inferiore a 9 mm (0,35"), altrimenti il connettore non entrerà nella presa impermeabile per le cuffie.



Possono essere utilizzate con MANTICORE le cuffie da 6,35 mm (1/4 di pollice) tramite un adattatore per cuffie, disponibile come accessorio.

COLLEGARE LE CUFFIE CON CAVO

1. Svitare il cappuccio antipolvere impermeabile dalla presa per cuffie sul retro dell'unità di controllo. Se è stretto, può essere allentato con una moneta.
2. Collegare le cuffie alla presa delle cuffie. Quando le cuffie con cavo sono collegate, l'icona Connessione cuffie (🎧) viene visualizzata nella barra di stato.



Quando le cuffie non sono in uso, assicurarsi che il cappuccio antipolvere impermeabile sul retro dell'unità di controllo sia avvitato saldamente in posizione.

COLLEGARE LE CUFFIE IMPERMEABILI

MANTICORE e le cuffie impermeabili Minelab da 3,5 mm (1/8 pollici) sono completamente immergibili fino a una profondità di 5 metri (16 piedi).

Per la ricerca subacquea occorre utilizzare le cuffie impermeabili Minelab (non incluse) perché hanno un connettore unico che forma un sigillo impermeabile quando è collegato alla presa per cuffie MANTICORE.



1. Svitare il cappuccio antipolvere impermeabile dalla presa cuffie sul retro dell'unità di controllo. Se necessario, può essere allentato con una piccola moneta.
2. Assicurarsi che la presa cuffie e il connettore siano asciutti e privi di sabbia, polvere e sporco.
3. Collegare le cuffie alla presa cuffie sul retro dell'unità di controllo.
4. Allineare con cura l'anello di tenuta sulla filettatura del connettore e avvitarli assicurandosi che non si verificano filettature incrociate. L'icona Connessione cuffie (🎧) apparirà nella barra di stato.
5. Stringere leggermente l'anello di tenuta.

IMMERGERE LA PRESA CUFFIE

Prima di iniziare una ricerca in acqua senza cuffie, assicurarsi sempre che il cappuccio antipolvere impermeabile sia inserito saldamente nella presa cuffie.

Sebbene la presa cuffie scoperta sia impermeabile e possa essere immersa senza danneggiare immediatamente l'elettronica interna del metal detector, può causare la corrosione della presa e problemi alle cuffie.



Ogni volta che la presa per le cuffie viene immersa, seguire tutti i consigli elencati in "Manutenzione della presa per le cuffie" [pagina 73].

Risoluzione dei Problemi ed Errori

Risolvere problemi di disturbi

IDENTIFICARE LA FONTE DEL RUMORE

Sapere cosa fare quando il metal detector diventa rumoroso è un'abilità importante. Identificare con precisione il tipo di rumore che stai riscontrando ti aiuterà ad applicare la soluzione corretta.

I metal detector sono progettati per elaborare una gamma di segnali complessi provenienti da bersagli, dal terreno, dalle apparecchiature elettriche vicine e dall'ambiente. Ci sono fluttuazioni naturali nei segnali ricevuti dal metal detector durante una sessione di ricerca: questi cambiamenti possono far sì che l'audio del metal detector diventi rumoroso e irregolare.

Durante la ricerca, ci sono generalmente tre tipi di rumore che possono essere sentiti a seconda delle impostazioni del metal detector, della posizione in cui si esegue la ricerca o di altri fattori.

Obiettivi

Gli obiettivi rilevati di solito producono toni distinti e ripetibili che non sono considerati "rumore".

Rumore di fondo

Il rumore di fondo è presente quando il metal detector interpreta il terreno come un bersaglio a causa del cambiamento del contenuto minerale del terreno.

Se la rilevazione è irregolare, ma si risolvono quando la piastra di ricerca viene sollevata dal suolo, ciò è probabilmente causato dal rumore del terreno stesso.



Per risolvere il rumore di fondo, regolare l'impostazione Bilanciamento del Terreno (pagina 55).

Interferenze elettromagnetiche (EMI)

Suoni irregolari e crepitii quando la piastra di ricerca viene sollevata in aria e tenuta ferma. Questo di solito è causato da un'interferenza elettromagnetica (EMI) dovuta a maltempo, linee elettriche vicine o altri metal detector che operano nelle immediate vicinanze.



Per risolvere EMI, regolare l'impostazione Noise Cancel (pagina 57).

Se hai provato più volte a fare la cancellazione del rumore e sono ancora presenti molte interferenze elettromagnetiche, puoi provare a ridurre il livello di sensibilità o provare le singole frequenze per vedere se sono più silenziose. Ogni volta che cambi la frequenza, esegui un Noise Cancel.

Risolvere problemi generali

Provare le azioni consigliate elencate, nell'ordine, prima di contattare un centro di assistenza autorizzato.

Il metal detector non si accende o si spegne da solo (con o senza un messaggio di errore di batteria quasi scarica)

1. Verificare che la piastra sia collegata.
2. Caricare il metal detector.
3. Verificare che il metal detector sia in carica e che il LED di stato di carica verde lampeggi.
4. Verificare di eseguire la ricarica da una fonte di ricarica USB con una capacità di ricarica di 2 A a 5 V.
5. Verificare che il connettore magnetico e l'interfaccia di ricarica sul retro dell'unità siano puliti e privi di sporco.
6. Verificare che il cavo di ricarica USB sia inserito/collegato correttamente al metal detector.

Rumore irregolare/eccessivo

1. Allontanarsi da fonti locali di interferenza elettromagnetica (EMI).
2. Eseguire un'eliminazione automatica del rumore.
3. Eseguire un bilanciamento del terreno.
4. Ridurre il livello di sensibilità.

Nessun suono - Cuffie con cavo

1. Verificare che il metal detector sia acceso e che l'avvio sia stato completato.
2. Verificare che le cuffie siano collegate e completamente inserite nella presa per cuffie.
3. Verificare che l'icona Connessione cuffie () sia visualizzata nella barra di stato.
4. Verificare che il volume sia impostato su un livello udibile.
5. Scollegare le cuffie e verificare che l'altoparlante del metal detector sia udibile.
6. Verificare che il connettore delle cuffie sia privo di umidità o sporco.
7. Se disponibile, provare a utilizzare un diverso set di cuffie.

Nessun suono: cuffie wireless ML 105

1. Verificare che le cuffie siano accese.
2. Verificare che l'audio wireless del metal detector sia acceso e associato alle cuffie (icona Wireless fissa).
3. Verificare che le cuffie siano cariche.
4. Verificare che il volume del metal detector sia impostato su un livello udibile.
5. Verificare che il controllo del volume sulle cuffie sia impostato su un livello udibile.
6. Associare il metal detector a un diverso set di cuffie wireless compatibili.
7. Provare le cuffie con cavo.

Le cuffie wireless ML 105 non si associano

1. Provare a spegnere le cuffie ML 105 e quindi ripetere l'associazione.
2. Assicurarsi che le cuffie si trovino entro 1 metro (3 piedi) dall'unità di controllo del metal detector, senza ostruzioni tra le cuffie e il rilevatore (compreso il proprio corpo).
3. Allontanarsi da fonti di interferenza come i telefoni cellulari.
4. Se ci sono molti altri dispositivi Bluetooth o wireless nelle vicinanze, l'accoppiamento potrebbe richiedere più tempo. Allontanati dall'area e riprova ad associare.
5. Ripristinare le impostazioni di fabbrica delle cuffie e tentare di eseguire nuovamente l'associazione con il metal detector.
6. Associare il metal detector a un altro paio di cuffie wireless compatibili, quindi provare ad associare nuovamente le cuffie originali al metal detector.

Distorsione/crepitio udibile nelle cuffie ML 105 quando sono collegate tramite audio wireless.

1. Assicurarsi che le cuffie si trovino entro 1 metro (3 piedi) dall'unità di controllo del rilevatore, senza ostruzioni tra le cuffie e il metal detector (compreso il proprio corpo).

Risolvere problemi generali (continua)

Il metal detector è in carica e il LED di stato della carica lampeggia, ma l'indicatore di carica non è presente nella barra di stato

1. Verificare di eseguire la ricarica da una fonte di ricarica USB con una capacità di ricarica di 2 A a 5 V.
2. Se si esegue la ricarica da una porta USB a bassa potenza (come una porta per laptop), il metal detector potrebbe scaricare la batteria a una velocità maggiore rispetto alla ricarica. Ciò impedisce la visualizzazione dell'indicatore di carica. Provare a caricare con il metal detector spento.
3. Evitare di utilizzare una prolunga USB durante la ricarica.

L'altoparlante emette un cigolio o è ovattato dopo l'immersione in acqua

1. Attendere fino a 30 minuti affinché la pressione dell'aria interna del metal detector torni alla normalità. Tieni presente che appoggiare il metal detector a terra con l'unità di controllo in posizione verticale può equalizzare più rapidamente la pressione dell'aria interna.

L'icona delle cuffie è accesa, ma nessuna cuffia è collegata. Potrebbe esserci dell'acqua all'interno della presa delle cuffie che causa un falso rilevamento delle cuffie con cavo.

1. Verificare che la presa per le cuffie sia libera da acqua e ostruzioni.
2. Se è presente acqua, utilizzare un essiccatore ad aria (non calda) per asciugare la presa.

Errori

In caso di errore, provare le azioni consigliate e di seguito elencate. Se l'errore non risolve, o in caso di errori che non sono elencati, si prega di contattare un Centro Assistenza Autorizzato Minelab.

ERRORE BATTERIA CRITICAMENTE SCARICA

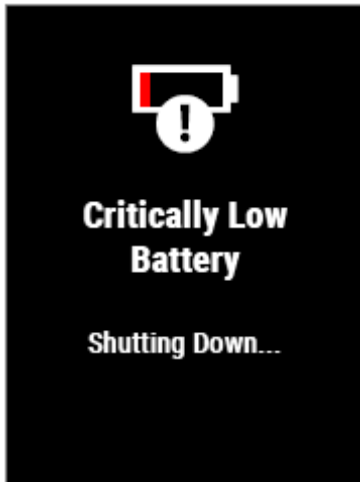

Messaggio di errore
Criticality Low Battery
Error.

Il metal detector
si spegnerà
automaticamente
5 secondi dopo aver
segnalato questo
errore.

Per risolvere l'errore, provare quanto segue:

1. Ricaricare la batteria o collegare un power bank USB.
2. Verificare di eseguire la ricarica da una fonte di ricarica USB con una capacità di ricarica da 2 A a 5 V.
3. Se si esegue la ricarica da una porta USB a bassa potenza (come una porta per laptop), il metal detector potrebbe scaricare la batteria a una velocità maggiore rispetto alla ricarica. Ciò impedisce la visualizzazione dell'indicatore di carica — provare a caricare con il metal detector spento.
4. Evitare di utilizzare una prolunga USB durante la ricarica.

ERRORE PIASTRA DISCONNESSA

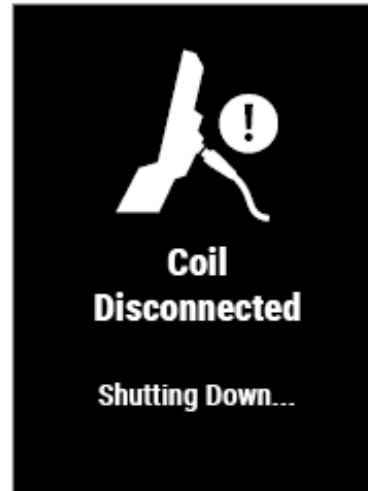

Messaggio di errore
Piastra disconnessa.
Il metal detector
si spegnerà
automaticamente 5
secondi dopo aver
segnalato questo
errore.

Per risolvere l'errore, provare quanto segue:

1. Verificare che il connettore della piastra di ricerca sia collegato correttamente sul retro dell'unità di controllo.
2. Controllare che il cavo della piastra e la piastra di ricerca stessa non presentino danni visibili.
3. Provare un'altra piastra, se ne hai una disponibile.
4. Contattare un centro assistenza autorizzato Minelab.

AGGIORNAMENTO SOFTWARE NON RIUSCITO ERRORE

Si può verificare un errore di aggiornamento del software non riuscito quando una parte critica dell'aggiornamento del software non riesce a impedire il funzionamento del metal detector. Questo può verificarsi quando l'aggiornamento del software viene interrotto, ad esempio se il cavo USB magnetico viene scollegato durante l'aggiornamento.

Per risolvere l'errore, provare quanto segue:

1. Provare ad aggiornare nuovamente il software del metal detector.
2. Assicurarsi che il cavo USB magnetico rimanga collegato saldamente mentre l'aggiornamento è in corso, fino a quando Minelab Update Utility (MUU) non segnala che l'aggiornamento è stato completato con successo.

Errori (continua)

ERRORE AGGIORNAMENTO SOFTWARE WIRELESS



Messaggio di errore dell'aggiornamento del software wireless.

Premere (**↶** Indietro) per riprendere il normale funzionamento del metal detector, ma senza audio wireless

Può verificarsi un errore di aggiornamento del software wireless quando il componente audio wireless di un aggiornamento del software del metal detector non riesce. Come l'errore di aggiornamento del software non riuscito, questo può verificarsi se l'aggiornamento del software viene interrotto. Il metal detector potrebbe funzionare, ma l'audio wireless potrebbe non funzionare.

Per risolvere l'errore, provare ad aggiornare nuovamente il software del metal detector, assicurandosi che il cavo USB magnetico rimanga collegato saldamente fino al completamento dell'aggiornamento.

ERRORE INTERNO

Per risolvere un errore interno, prova quanto segue:

1. Riavviare il metal detector.
2. Eseguire un ripristino delle impostazioni di fabbrica – vedere “[Ripristino delle impostazioni di fabbrica](#)” (pagina 36).

Se l'Errore persiste, contattare un Centro Assistenza Autorizzato Minelab.

GRANDE SOVRACCARICO METALLICO

MANTICORE visualizzerà l'icona Large Metal Overload se viene rilevata una massa metallica molto grande vicino alla piastra di ricerca. È progettato per evitare che la batteria si scarichi nel caso in cui il metal detector non sia stato spento prima di riporlo in un veicolo, in un armadietto metallico, ecc.

L'icona Large Metal Overload lampeggerà nella barra di stato per un massimo di 5 minuti.



Per risolvere la condizione, allontanare il metal detector dalla fonte di sovraccarico. Il metal detector riprenderà il normale funzionamento immediatamente una volta che l'elettronica non sarà più sovraccaricata.

Se la condizione di sovraccarico rimane ininterrotta per 5 minuti, il messaggio Large Metal Overload verrà visualizzato per 5 secondi prima che il metal detector si spenga automaticamente.



Messaggio Large Metal Overload.

Il metal detector si spegnerà automaticamente 5 secondi dopo aver visualizzato questo messaggio.

Sicurezza, cura e manutenzione

Cura e Sicurezza del Metal Detector

CURA GENERALE E SICUREZZA

- Lavarsi le mani prima di maneggiare il metal detector quando si utilizzano creme solari o repellenti per insetti.
- La copertura del display è realizzata in plastica ottica di qualità per una visione chiara dello schermo ed è quindi soggetta a graffi o danni seri se non trattata con la dovuta cura. Si consiglia vivamente di applicare la protezione per lo schermo in dotazione. Sostituirla periodicamente se si graffia o si deteriora.
- Non pulire mai il display utilizzando solventi o detergenti a base di alcool. Per pulire il display, utilizzare un panno leggermente inumidito con sapone neutro. Asciugare con un panno pulito privo di lanugine per rimuovere le macchie d'acqua.
- Non utilizzare solventi o detergenti a base di alcol per pulire qualsiasi parte del metal detector. Utilizzare un panno leggermente inumidito con sapone neutro.
- Non immergere il metal detector in acqua con l'unità di controllo smontata dall'asta, poiché il vano batteria è impermeabile solo quando è montato sull'asta in dotazione. Si noti inoltre che l'uso di aste non originali impedisce al vano batteria di sigillarsi correttamente, causando problemi/danni.
- Evitare che il metal detector entri a contatto con benzina o altri liquidi a base di petrolio.
- Non portare il metal detector o gli accessori a contatto con oggetti appuntiti in quanto ciò potrebbe causare graffi e danni.
- Evitare la presenza di sabbia e sabbia nelle parti in movimento, comprese le aste, i blocchi aste e le parti di connessione. Se sporco e sabbia si accumulano in queste parti, devono essere risciacquate in acqua dolce e poi asciugate accuratamente.
- Prima di iniziare a rilevare, controllare che i blocchi delle aste siano saldi e che le aste non scivolino. Seguire i consigli elencati in **“Manutenzione delle parti” – “Chiusura dei blocchi asta”** [pagina 73].
- Non esporre il metal detector a condizioni di temperatura estreme. L'intervallo della temperatura di conservazione va da -20°C a +70°C [da -4°F a +158°F]. Evitare di lasciarlo in un veicolo caldo.
- Assicurarsi che il cavo della piastra di ricerca sia mantenuto in buone condizioni, privo di tensioni, attorcigliamenti e curve strette.
- Non esporre accessori non elencati come impermeabili a liquidi o umidità eccessiva.
- Non consentire ai bambini piccoli di giocare con il metal detector o gli accessori, le parti piccole rappresentano un rischio di soffocamento.
- Caricare il metal detector e gli accessori solo secondo le istruzioni fornite.
- Non caricare il metal detector o gli accessori in condizioni di temperature estreme – Caricare il metal detector solo a temperature ambiente comprese tra 0°C e +40°C [+32°F e +104°F].
- Non utilizzare strumenti per chiudere il connettore della piastra all'unità di controllo, ciò danneggerebbe l'unità di controllo. Se il connettore della piastra non si inserisce facilmente, lavare via sporco/sabbia con acqua dolce, quindi lasciarlo asciugare prima di riprovare.
- Non tentare di regolare il dado del connettore della piastra sul retro dell'unità di controllo. Questo è bloccato in posizione e la manomissione danneggerà l'unità di controllo.
- Non inserire oggetti appuntiti nella griglia per pulirla, questo danneggerebbe l'altoparlante e comprometterebbe l'impermeabilità. Pulire l'altoparlante facendo scorrere acqua fresca attraverso la griglia.

Cura e Sicurezza del Metal Detector (continua)

MANUTENZIONE DELLE PARTI

Stringere i blocchi asta

Le parti in plastica dei blocchi asta si allentano leggermente durante il normale utilizzo e potrebbe essere necessario regolarli periodicamente.

Regolare i blocchi delle aste per ridurre la tensione prima di riporre il metal detector per un mese o più.

1. Aprire il blocco asta.



2. Stringere delicatamente la vite a testa zigrinata a piccoli incrementi.



3. Chiudere il blocco asta.



4. Dopo avere regolato controllare applicando una normale forza

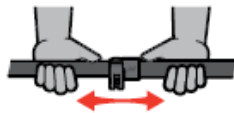

5. Ripetere fino a quando le aste non si chiudono facilmente applicando una leggera forza.



Non stringere eccessivamente la vite a testa zigrinata in quanto ciò potrebbe danneggiare le parti del blocco asta.

MANUTENZIONE DELLA BATTERIA

Le prestazioni della batteria agli ioni di litio possono peggiorare se rimangono inutilizzate per lunghi periodi di tempo. Caricare completamente la batteria almeno una volta ogni 3 o 4 mesi per evitare che ciò accada. Anche con una corretta cura e manutenzione, le prestazioni della batteria agli ioni di litio si riducono nel tempo con un uso normale.

Pertanto potrebbe essere necessario sostituire la batteria ogni pochi anni. Le batterie sostitutive possono essere fornite e installate da un centro di assistenza autorizzato Minelab.



Non applicare sostanze chimiche, incluso lubrificante per O-ring, grasso siliconico alle guarnizioni o agli O-ring se si sostituisce la batteria interna, in quanto ciò danneggerebbe la guarnizione della batteria.

MANUTENZIONE DELLA PIASTRA DI RICERCA

Il salvapietra è una parte sostituibile destinata a proteggere la piastra di ricerca da eventuali danni. Sostituire il salvapietra quando diventa eccessivamente usurato, ma prima che si logori in qualsiasi punto.

DOPO LA RICERCA IN SPIAGGIA/ACQUA SALATA

La sabbia è abrasiva e il sale può corrodere le parti metalliche del metal detector nel tempo. Seguire i consigli elencati è essenziale per evitare danni alle parti del metal detector.

Rimuovere la sabbia dal metal detector

Subito dopo la ricerca in spiaggia o in acqua salata, sciacquare tutte le parti del metal detector con acqua dolce. Evitare di strofinare il metal detector per rimuovere la sabbia poiché ciò potrebbe causare graffi sul metal detector da parte della sabbia. Aprire entrambi i blocchi asta e sciacquare con acqua dolce pulita. Rimuovere il tappo in gomma dell'asta, quindi sciacquare l'interno delle aste con acqua dolce pulita.

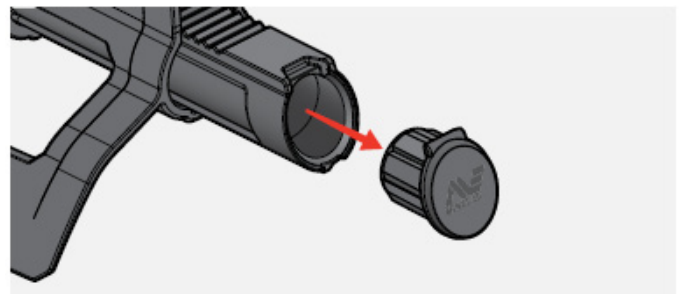

Manutenzione della presa delle cuffie

Subito dopo le sessioni di ricerca subacquea, assicurarsi che l'area attorno al connettore sia asciutta e priva di sabbia/fango prima di scollegare le cuffie (o il cappuccio antipolvere impermeabile). Se sabbia o fango penetrano accidentalmente nella presa cuffie, sciacquarla delicatamente con acqua dolce prima di asciugarla completamente.

Manutenzione delle cuffie ML 105

Per la cura e la sicurezza delle cuffie ML 105, fare riferimento alle istruzioni fornite con le cuffie.

Le istruzioni possono anche essere scaricate all'indirizzo www.minelab.com/support/downloads/product-manuals-guides.

Specifiche, preimpostazioni e conformità

Caratteristiche Tecniche

Modalità di ricerca (personalizzabili)	All-Terrain (5), Beach (4), Goldfield (1)
Frequenze operative	Multi-IQ+, 5 kHz, 10 kHz, 15 kHz, 20 kHz, 40 kHz
Cancellazione Rumori	Noise Cancel: Auto, Auto Continuo, Manuale (da -9 a +9)
Bilanciamento Terreno	Auto, Manuale, Tracking (da -9 a 99)
Sensibilità	da 1 a 35
Identificazione del Target (TID)	Conduttivi: da 0 a 99 con indicazione ferrosi
ID Mappa 2D	Sistema Mappa ID bidimensionale con traccia del target (Target Trace)
Volume (globale)	da 0 a 25
Toni Target	1, 2, 5-Toni 1, 2, 5-Regioni Tutti i Toni
Volume Target	da 0 a 25
Picco Target	da 1 a 50
Volume Ferrosi	da 0 a 25
Picco Ferrosi	da 1 a 50
Temi Audio	Normale, Potenziato, Profondo, Prospecting
Profili Volume	Semplice, Medio, Ricco
Livello Soglia	da 0 a 25
Picco Soglia	da 1 a 50
Velocità di Recupero	da 0 a 8
Limiti Ferrosi	Superiori: da 0 a 14 Inferiori: da 0 a 9
Limiti Ferrosi Personalizzato	da 1 a 4
Scorciatoia tastiera	Tasti di scelta rapida: 2 (barra delle azioni), 1 (pulsante utente)
Indicatore Profondità	5 livelli
Modalità Pinpoint	Sì
Audio Wireless	Sì
Sistema Aste	Sistema 3 pezzi di aste fibra di carbonio pieghevole
Lunghezza	Esteso: 1440 mm (56.7-inch) Chiuso: 630 mm (24.8-inch)
Peso	1.3 kg (2.9 lb)
Piastra di ricerca standard (M11)	11" Doppia-D (impermeabile fino a 5 m/16 ft) con salvapiastra
Uscita Audio	Speaker, cuffia 3.5 mm (1/8"), cuffia wireless a bassa latenza
Cuffie incluse	Cuffie Wireless Minelab ML 105a bassa latenza (non impermeabili)
Display	LCD a colori (3.5")
Retroilluminazione display	Manuale da 1 a 10, Auto
Retroilluminazione tastiera	On, Off
Torcia	Basso, Medio, Alto, Off
Vibrazione impugnatura	On, Off
Batteria	Batteria interna ricaricabile agli ioni di litio
Autonomia batteria	10 ore circa
Ricarica batteria	7 ore circa
Temperatura operativa	da -10°C a +40°C (da +14°F a +104°F)
Temperatura di stoccaggio	da -20°C a +70°C (da -4°F a +158°F)
Impermeabile	Impermeabile fino a 5 m / 16 ft, IP68
Tecnologie chiave	Multi-IQ+ (High Power Simultaneous Multi-Frequency)
Accessori inclusi	Cavo ricarica USB, proteggi schermo x 5, cavo ausiliario 3.5 mm (1/8"), custodia cuffie
Aggiornamento Software	Sì, via connessione USB (compatibile con Windows e Mac OS)

Garanzia





Registra la garanzia del tuo prodotto online su register.minelab.com. I termini e le condizioni completi della garanzia sono disponibili all'indirizzo www.minelab.com/support/product-warranty.

Aggiornamento Software

Il software del metal detector MANTICORE può essere aggiornato tramite il cavo di ricarica USB in dotazione, che ha capacità di trasferimento dati.

Visita www.minelab.com per il software MANTICORE più aggiornato e le istruzioni per l'aggiornamento.

Visualizzare le informazioni sul software del metal detector

1. Accedere a:  **Impostazioni**
>  **Impostazioni generali** >  **Info software**
2. Premere  per visualizzare le informazioni sul software incluse le versioni software, hardware e wireless e il codice di verifica utente (UVC).

L'attrezzatura può variare a seconda del modello o degli articoli ordinati con il metal detector. Minelab si riserva il diritto di rispondere al continuo progresso tecnologico apportando modifiche al design, alle attrezzature e alle caratteristiche tecniche in qualsiasi momento. Per le specifiche più aggiornate per il metal detector MANTICORE, visitare www.minelab.com.

DIRITTI DI UTILIZZO DEL DOCUMENTO

Questo documento è concesso in licenza in base alla licenza internazionale Creative Commons Attribution-NonCommercial-NoDerivatives 4.0 International (CC BY-NCND 4.0). Per visualizzare una copia di questa licenza, visitare: <http://creativecommons.org/licenses/by-nc-nd/4.0/>



DICHIARAZIONE DI RESPONSABILITÀ

Il metal detector Minelab descritto in questo manuale di istruzioni è stato espressamente progettato e realizzato come metal detector di qualità ed è consigliato per la ricerca di reperti e oro in ambienti non pericolosi. Questo metal detector non è stato progettato per essere utilizzato come rilevatore di mine o come strumento di rilevazione di munizioni attive.

MINELAB®, MANTICORE®, Multi-IQ+®, M11™ e SCORPION™ sono marchi di Minelab Electronics Pty. Ltd.

CONFORMITÀ

Per visualizzare le informazioni sulla conformità del prodotto: **Impostazioni > Impostazioni generali > Conformità**



MANTICORE® Impostazioni Predefinite



All Terrain



General



Fast



Low Conductors



High Conductors

		General	Fast	Low Conductors	High Conductors
★	Favourite Search Mode	No	No	No	No
📶	Frequency	Multi-IQ+	Multi-IQ+	Multi-IQ+	Multi-IQ+
🔊	Audio Theme	Normal	Depth	Enhanced	Normal
	Threshold Level	0	0	0	0
	Threshold Pitch	8	8	8	8
	Profile	Medium	Medium	Medium	Rich
	Ferrous Tone	–	–	–	–
	Min./Max. Pitch	–	Min. 12 / Max. 50	–	–
	Ferrous Pitch	–	1	–	–
🎵	Target Tones	2-Region All Tones	–	5-Region All Tones	2-Region All Tones
	Tone Break	50	–	4, 20, 60, 90	5
	Tone Pitch	15/25, 36/44	–	2/2, 18/24, 25/32, 33/40, 41/48	2/2, 20/44
	Tone Volume	25, 25	–	4, 25, 25, 25, 25	8, 25
🎵	Ferrous Tones				
	Ferrous Volume	8	4	4	8
	Ferrous Pitch	1	1	1	1
🏠	Ferrous Limits				
	Preset	Upper 9, Lower 4	Upper 7, Lower 3	Upper 9, Lower 3	Upper 9, Lower 3
✂️	Discrimination Pattern	✗ Fe, 0 to 4 ✓ 5 to 99	✗ Fe, 0 to 5 ✓ 5 to 99	✗ Fe, 0 to 4 ✓ 5 to 99	✗ Fe, 0 to 5 ✓ 6 to 99
⚡	Recovery Speed	5	7	6	5
✈️	Ground Balance				
	Manual	0	0	0	0
	Tracking	Off	Off	Off	Off
🚫	Noise Cancel	0	0	0	0
👁️	Sensitivity				
🌀	Vibration				
☀️	Lighting				
	Display				
	Keypad				
	Flashlight				
🎮	Soft Keys				
	Side				
	Left				
	Right				







Detector software updates may introduce changes to Search Modes and their default settings are subject to change.



Beach



Goldfield

 Trash Reject	 General	 Low Conductors	 Deep	 Surf & Seawater	 General
No	Yes	No	No	No	No
Multi-IQ+	Multi-IQ+	Multi-IQ+	Multi-IQ+	Multi-IQ+	Multi-IQ+
Normal	Normal	Normal	Prospecting	Normal	Prospecting
0	0	0	0	0	12
8	8	8	22	8	22
Medium	Medium	Medium	—	Medium	—
—	—	—	On	—	Off
—	—	—	—	—	—
—	—	—	—	—	—
5-Tone	5-Region All Tones	5-Region All Tones	—	2-Tone	—
10, 20, 60, 90	10, 20, 60, 90	10, 20, 60, 90	—	50	—
10, 14, 24, 36, 50	15/21, 22/24, 25/32, 33/40, 41/48	15/21, 22/24, 25/32, 33/40, 41/48	—	14, 40	—
25, 25, 25, 25, 25	25, 25, 25, 25, 25	25, 25, 25, 25, 25	—	25, 25	—
12	12	12	12	12	12
1	1	1	1	1	1
Upper 10, Lower 6	Upper 8, Lower 5	Upper 8, Lower 5	Upper 8, Lower 5	Upper 8, Lower 5	Upper 6, Lower 1
✗ Fe, 0 to 12 ✓ 13 to 99	✗ Fe, 0 ✓ 1 to 99	✗ Fe, 0 ✓ 1 to 99	✗ Fe, 0 ✓ 1 to 99	✗ Fe, 0 ✓ 1 to 99	✗ Fe, 0 ✓ 1 to 99
5	4	3	2	4	6
0	0	0	0	0	0
Off	Off	Off	Off	On	On
0	0	0	0	0	0

20

Off

9

Off

Off

Favourite Mode

All Metal

Accept / Reject

i Tutte le impostazioni del metal detector vengono applicate a livello globale o locale. Le impostazioni globali vengono applicate a tutte le modalità di ricerca. Le impostazioni locali vengono applicate solo alla modalità di ricerca abilitata.

Traduzione a cura di
Detector Center
Via del Lavoro, 4 - 48015 Cervia (RA)
tel. 0544.1888019
detector@elettronica.it
www.metaldetector.it



www.minelab.it

4901-0428-1