

DEUS[®] V5



Manuale d'uso



MADE IN FRANCE

SOMMARIO

INTRODUZIONE.....	4
LISTA DELLE PARTI	5
ASSEMBLAGGIO	5
ASSEMBLAGGIO piastra di ricerca standard	6
Assemblaggio piastra di ricerca HF.....	6
CONTROLLO REMOTO (TELECOMANDO)	7
PROGRAMMI PRE IMPOSTATI	8
INIZIARE LA RICERCA	9
MENU.....	10
Discriminazione	10
Discriminazione IAR (Programma 10 oro nativo).....	11
Sensibilità.....	11
Frequenza	11
Volume Ferro.....	12
Reattività	12
Risposta Audio.....	13
Notch	14
TERRENO	14
Bilanciamento del terreno (B.T.)	15
Modalità MANUALE	15
Modalità AUTOMATICO	15
Modalità Automatico Prog. 10 ORO NATIVO	16
Modalità TRACKING	16
Modalità SPIAGGIA	17
MODALITÀ NON MOTION	17
PINPOINT (localizzazione)	18
Non Motion Disc - Non Motion Audio Disc e All Metal.....	18
OPZIONI.....	18
Pinpointer MI-6	18
Schermata MI-6 attivo	19
Funzioni estese del Pinpointer MI-6	19
Programmi del Controllo Remoto (Telecomando).....	20
Piastre	21
Configurazione.....	22
CUFFIE WIRELESS.....	25
Menu.....	26
Piastra	26
ALIMENTAZIONE - BATTERIE.....	28
Stato batteria	28
Autonomia batterie	29

Tempo di ricarica	29
Carica	29
Durata della batteria ai polimeri di litio (LIPO)	30
Sostituzione delle batterie	30
Precauzioni uso batteria e alimentazione	30
ESPERTO	31
Multi Tono	31
Potenza TX	32
Sovraccarico Audio	33
Spostare la frequenza	33
Silenzioso	34
Multi Notch e larghezza della finestra	34
Notch Terra.....	34
Sensibilità Terra	35
INFORMAZIONI PRATICHE	35
Consigli prima di iniziare la ricerca	35
Ottimizzare la ricerca	36
Localizzare un obiettivo con "spazzolata incrociata" in modalità motion.....	36
PRECAUZIONI PER L'USO	36
RISOLUZIONE DEI PROBLEMI	37
SPECIFICHE TECNICHE	38
ACCESSORI	39
PARTI DI RICAMBIO	40
RACCOMANDAZIONI PER I CERCATORI	41
DICHIARAZIONE DI CONFORMITÀ	41
Sicurezza relativa alle onde radio elettromagnetiche.....	41
Smaltimento dei rifiuti.....	42
GARANZIA	42
SPECIFICHE PER IL TRASPORTO AEREO DELLE BATTERIE	43
AVVIO RAPIDO	43
PROGRAMMI PREIMPOSTATI	44
PROGRAMMI PERSONALIZZATI	46

Congratulazioni per l'acquisto del vostro metal detector XPlorer e benvenuti nel mondo della ricerca e dell'esplorazione!
DEUS è stato progettato e sviluppato in Francia, è un metal detector ad alta tecnologia in grado di ottenere prestazioni eccezionali.

INTRODUZIONE

XP Dēus è un metal detector innovativo, in quanto offre un design unico basato su tre elementi che comunicano tramite un collegamento radio digitale. La piastra di ricerca, il telecomando e le cuffie sono stati resi indipendenti grazie all'integrazione di batterie al litio molto compatte e ad alta capacità.

Il circuito elettronico ultra-miniaturizzato, incorporato nella piastra di ricerca, digitalizza e analizza i segnali, i dati vengono inviati a cuffie e telecomando in tempo reale tramite collegamento radio digitale.

Con questo metodo il segnale viene elaborato alla fonte, e non trasmesso tramite un collegamento, ciò migliora notevolmente la qualità dei dati.

L'integrazione di componenti tecnologicamente all'avanguardia, ci ha permesso di produrre un metal detector digitale potente, rapido, leggero, compatto e completamente controllabile. Che tu sia un cercatore esperto o un principiante, Dēus ti consente di decidere se modificare o meno le sue impostazioni. I potenti programmi di fabbrica preconfigurati consentono a tutti gli utenti di iniziare immediatamente le ricerche, mentre i cercatori esperti potranno scegliere parametri più avanzati tramite l'interfaccia utente intuitiva.

Ciò che è descritto in questo manuale con il nome di "Telecomando" (controllo remoto) è in realtà l'interfaccia utente, il "control box" dei metal detector convenzionali. Il telecomando permette di regolare le diverse funzioni del metal detector con precisione tramite l'interfaccia grafica. Inoltre può essere aggiornato (via internet) tramite la sua porta USB.

Dēus è estremamente versatile, è in grado di funzionare anche senza il telecomando, con solo la piastra di ricerca e le cuffie wireless, per una configurazione ancora più compatta e leggera!

Come il telecomando, le cuffie contengono tutti i componenti necessari per la rilevazione, sono una vera e propria unità di controllo ultra-miniaturizzata e resistente alla pioggia. In assenza del telecomando permettono di regolare le impostazioni del metal detector. Con le cuffie è possibile accendere e spegnere il metal detector Dēus, modificare le impostazioni di rilevazione principali come sensibilità, discriminazione, bilanciamento del terreno, tono, frequenza (da 4 a 80 kHz a seconda della piastra di ricerca selezionata), volume, ecc..., nonché selezionare i programmi di fabbrica o quelli precedentemente configurati con il telecomando! Le prestazioni del metal detector sono identiche, si può ricercare con o senza telecomando con le stesse performance!

Infine, l'asta telescopica (brevetto XP) unisce i vantaggi dell'asta a forma di S e dell'asta telescopica dritta. Questa speciale asta consente di aprire e chiudere il metal detector in pochi secondi e di cambiare la piastra di ricerca in un istante. Il design di facile utilizzo assicura comfort e praticità per il cercatore: lunghezza regolabile con incrementi di un millimetro, angolo di funzionamento migliorato e impugnatura in gomma sagomata per una presa salda e controllata.

Ora siete pronti per una nuova avventura con il Vostro metal detector XPlorer Dēus!

LISTA DELLE PARTI

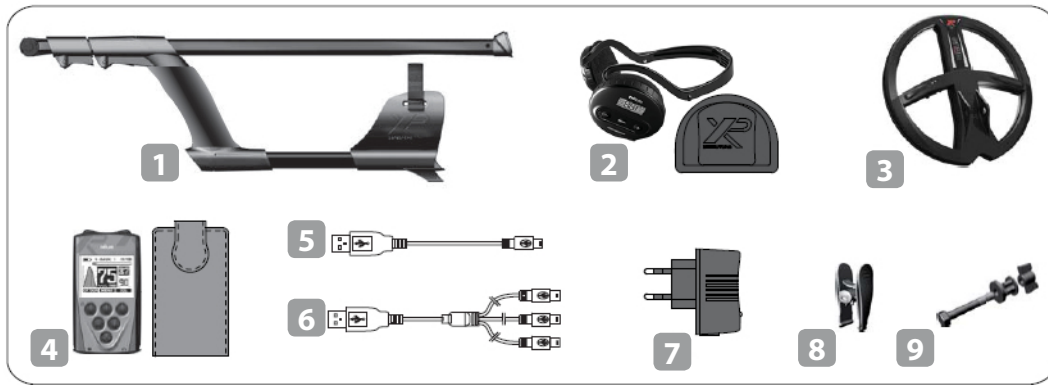

Contenuto della confezione (può variare in base alla configurazione acquistata)

- 1 - Una asta telescopica completamente assemblata
- 2 - Una cuffia senza fili (in base alla configurazione acquistata, le immagini che seguono sono un esempio)
- 3 - Una piastra di ricerca con salvapietra
- 4 - Un telecomando (controllo remoto) con custodia
- 5 - Un cavo di connessione USB a 1 uscita
- 6 - Un cavo di connessione USB a 3 uscite
- 7 - Un carica batterie 220 Vac
- 8 - Una clip di connessione per ricaricare la piastra di ricerca
- 9 - Un kit viti per il fissaggio della piastra

ASSEMBLAGGIO

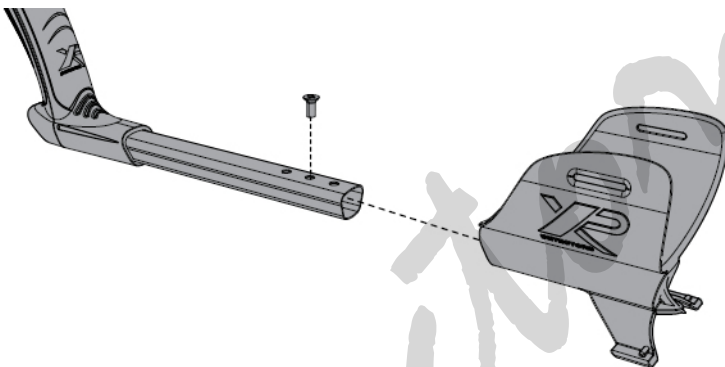

Assemblare il poggiamito

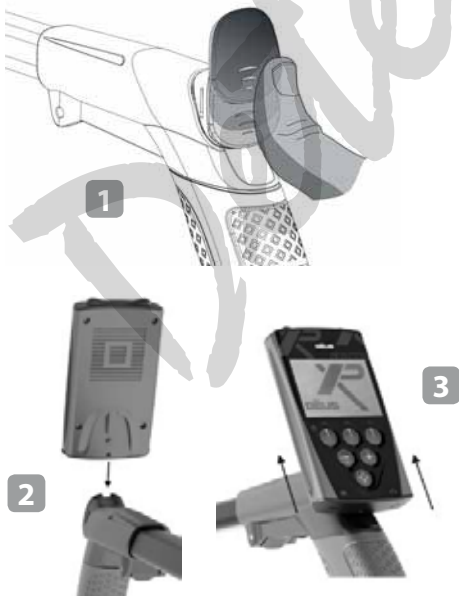

- 1 Rimuovere il coperchio di protezione.
- 2 Installare il telecomando.
- 3 Rimuovere il telecomando.

ASSEMBLAGGIO piastra di ricerca standard

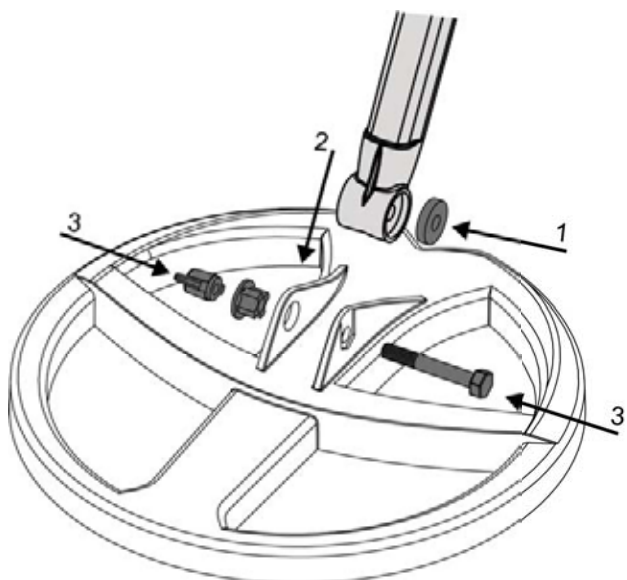

- 1** Inserire la rondella di gomma sul fondo dell'asta.
- 2** Inserire la parte inferiore dell'asta nelle alette della piastra ed allineare i fori.
- 3** Inserire bullone e dado di bloccaggio come descritto nell'immagine a sinistra.

Assemblaggio piastra di ricerca HF

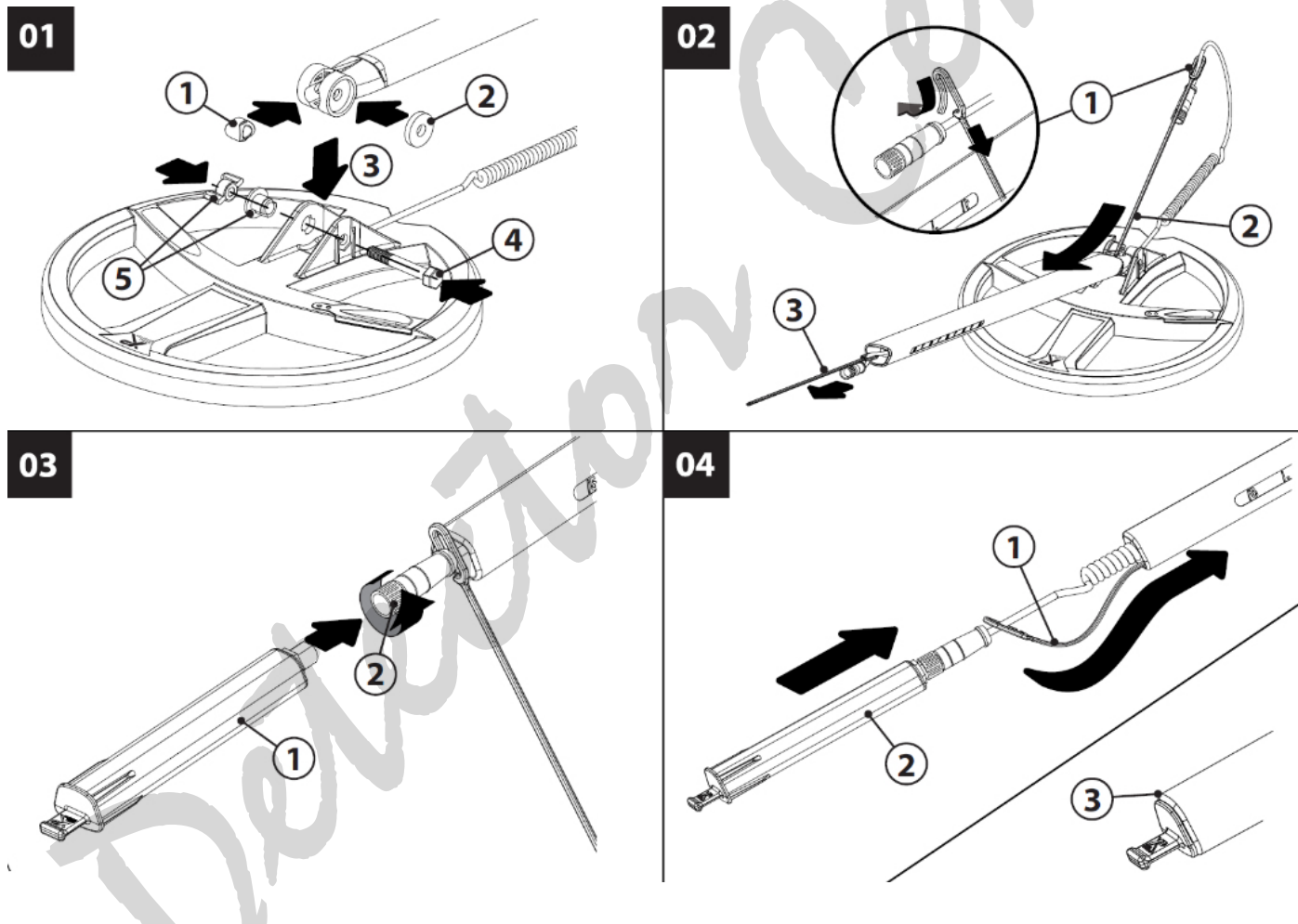

CONTROLLO REMOTO (TELECOMANDO)

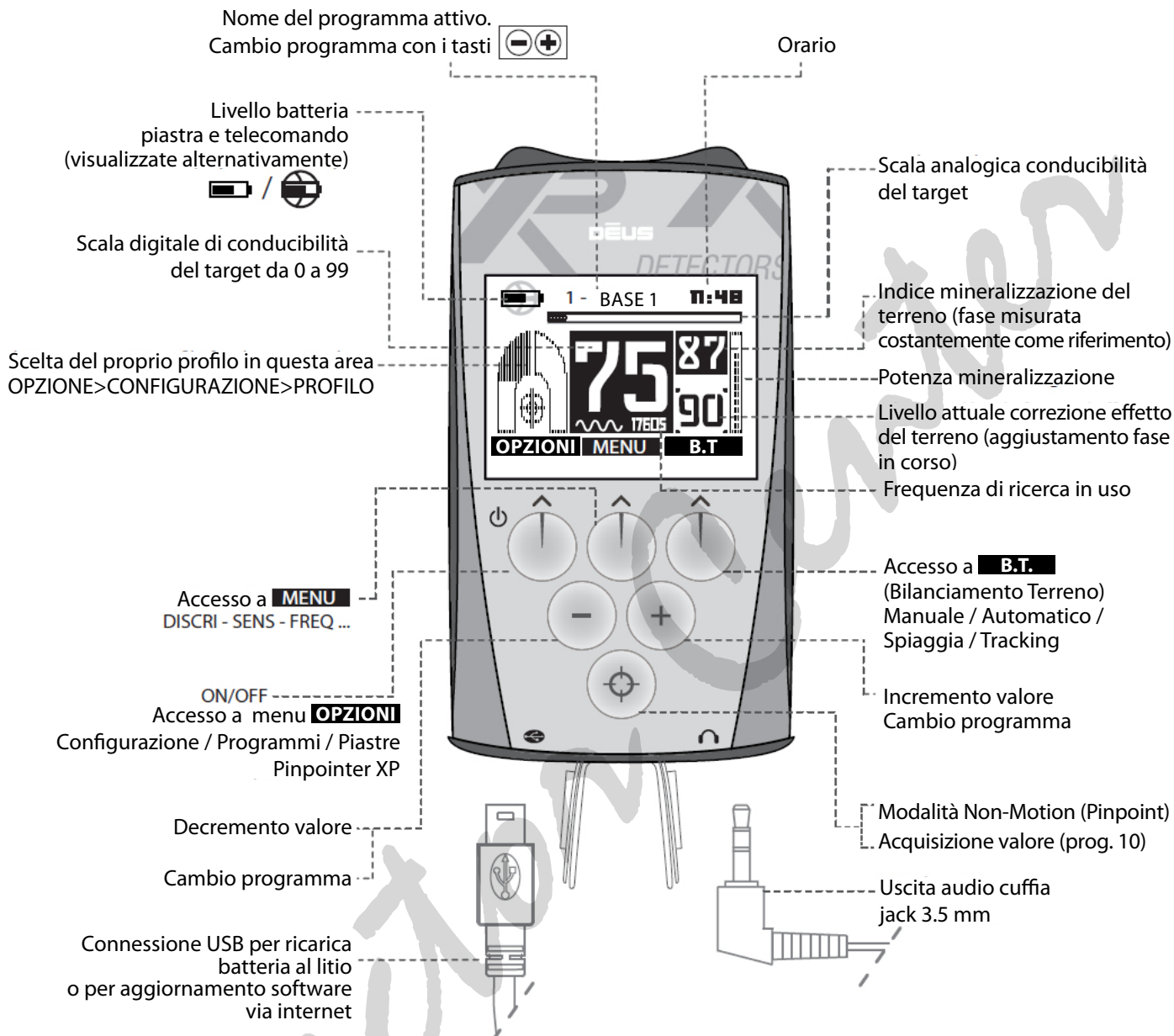

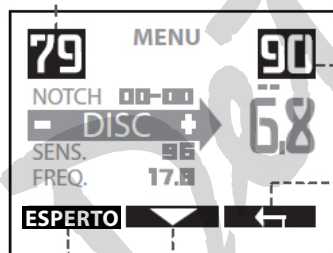

Esempio schermata secondaria



- Mostra l'attuale indice di conduttività dell'obiettivo per aiutarvi a ottimizzare le vostre impostazioni.
- Indice di mineralizzazione del terreno
- Per confermare e tornare al menu principale
- Per spostarsi tra le voci del menu
- Per accedere al menu Esperto

PROGRAMMI PRE IMPOSTATI

- 1 - BASE Per la ricerca generale.
- 2 - MITO II Programma simile al metal detector XP Mito II Power, per una ricerca performante e rapida.
- 3 - Dēus VELOCE Programma più selettivo per la ricerca di piccoli obiettivi su terreni inquinati da rifiuti ferrosi.
- 4 - PITCH Programma con intonazione reattiva che varia in frequenza ed in ampiezza in base alla forza del segnale.
- 5 - MAXXIM II Programma con velocità di ricerca media, particolarmente efficace per la ricerca di grandi masse e monete di metalli altamente conduttivi.
- 6 - PROFONDO Programma "Pro" per l'individuazione di obiettivi in profondità, con discriminazione moderata ed elaborazione del segnale specifico.
- 7 - BATTIGIA Programma adatto alla ricerca su sabbia bagnata, anche se sono necessari aggiustamenti durante la ricerca sul campo, a causa dell'effetto del terreno, regolando manualmente o eseguendo il "pumping".
- 8 - BATTIGIA 2 Programma adatto alla ricerca su sabbia asciutta.
- 9 - HOT Programma "Pro" per la ricerca di tutti i tipi di metalli, con modalità Tutti i Toni e con una discriminazione molto bassa. Hot è un programma molto interattivo che offre un ottimo riscontro e molte informazioni sull'obiettivo rilevato.
- 10 - ORO NATIVO Questo programma utilizza un altro metodo di rilevazione progettato per la ricerca su quei terreni altamente mineralizzati in cui spesso si può trovare oro nativo (pepite). In queste condizioni, gli obiettivi possono essere "sentiti" come mineralizzazione del terreno o oggetti ferrosi, soprattutto se si trovano in profondità. In queste difficili condizioni, per una ricerca più profonda, il programma "Oro nativo", utilizza una vera e propria modalità All Metal che permette di accettare una zona di terra che di solito non è accettata. Invece di rifiutare tutti i valori del terreno al di sotto di un valore predefinito (come nei convenzionali metal detector), respinge solo il valore specifico del terreno in cui si sta cercando, il che significa che la regolazione deve essere precisa. Per facilitare il bilanciamento del terreno (essenziale in questo programma), premere  per acquisire subito il valore del terreno entro 1 o 2 pompaggi della piastra.
- Nel programma 10 ORO NATIVO alcune impostazioni non sono attive o sono sostituite da altre impostazioni specifiche, di seguito riportate.
- Discriminazione IAR (Iron Amplitude Rejection): può essere applicata una gamma di discriminazione 0-5. Si applica solo ai bersagli che producono segnali forti (oggetti ferrosi poco profondi). Non rifiuterà obiettivi più profondi, che possono venire rilevati come ferrosi, se si trovano in terreni mineralizzati, per garantire che buoni obiettivi non vengano respinti per errore.
- * L'acquisizione immediata del valore del terreno (Grab) viene eseguita semplicemente premendo il pulsante  (mentre si pompa la piastra sul terreno).
- NOTA:** il valore della conducibilità del terreno, viene mantenuto visualizzato sul display, questo vantaggio permette di lavorare in modalità All Metal con riconoscimento visivo (valido su obiettivi poco profondi).

INIZIARE LA RICERCA

Assicurarsi che gli elementi siano carichi.

1



Accendere il telecomando
(tenere la piastra lontano da metalli)

2



Convalidare o meno
l'uso dell'altoparlante

3





Accendere le cuffie





Il LED sulla piastra effettua 20 lampeggi lunghi in successione per indicare che è accesa e si sta calibrando.
Una volta che la calibrazione è completa, la piastra diventa operativa e il LED lampeggia ogni secondo.

All'accensione il metal detector è impostato sul programma **1 - BASE**
Questo programma è adatto per l'uso generale.

Con l'aiuto dei pulsanti   si può scegliere uno dei 10 programmi preimpostati.

Per spegnere Dēus

1 Tenere premuto per 2 sec. il pulsante  sul telecomando.

2 Premere simultaneamente i pulsanti sinistro/destro   sulle cuffie.

NOTA: non accendere il metal detector Dēus quando la piastra è vicina ad una superficie metallica o quando l'asta è chiusa, ciò potrebbe interferire con la taratura e causare anomalie.

Se questo dovesse verificarsi, spegnere Dēus e allontanarsi da qualsiasi massa metallica prima di riaccenderlo. Questo non rappresenta alcun rischio per l'integrità del metal detector e dell'elettronica, ma può dare risultati anomali.

MENU

Configurazione delle principali impostazioni di rilevazione.

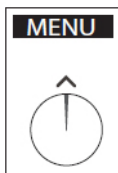

- 1 Premere il pulsante **MENU**
- 2 Scorrere il menu premendo il pulsante

Discriminazione

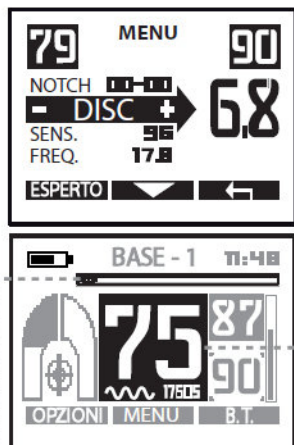

- 1 Regolare il livello di Discriminazione (da -6.4 a 99) con i tasti
- 2 Uscire con per tornare al MENU principale

La discriminazione consente di **respingere** obiettivi indesiderati alzando o abbassando il valore di soglia al di sotto della quale determinati metalli sono differenziati. La scala di conducibilità (da 0 a 99) per i target metallici mostrati di seguito ti aiuterà a capire meglio il range di discriminazione ed i suoi limiti e vedere come corrisponde valore sul display digitale della conducibilità target sul menu principale del telecomando.

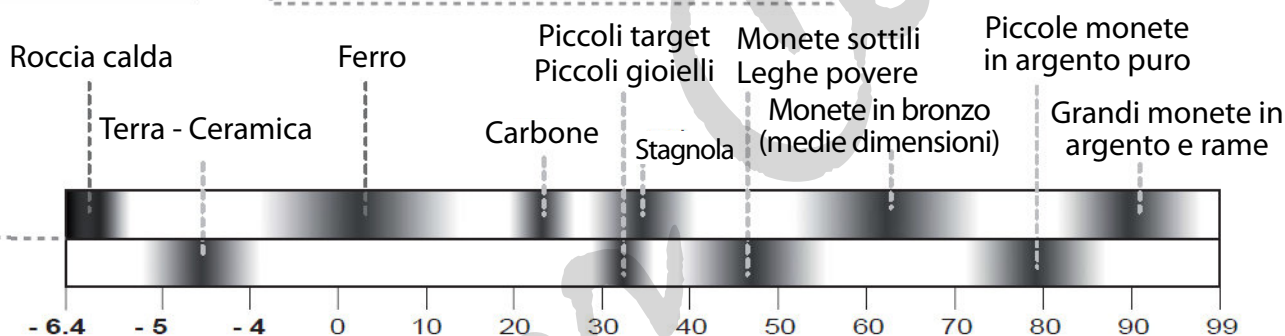

Aumentando il valore della discriminazione si possono rifiutare gradualmente tutti i target la cui conducibilità è inferiore a quella impostata. Ad esempio, se si imposta il livello di discriminazione a 10, si respingono i bersagli di ferro con un valore compreso tra 0 e 10. Se si imposta a 40 si potranno eliminare anche piccoli pezzi di fogli di alluminio la cui conducibilità è inferiore a 40. Se si desidera rifiutare altri bersagli con maggiore conducibilità, come ad esempio gli strappi di lattina in alluminio, pallini o cartucce da caccia in piombo o rame (la cui conducibilità è 60-75), si deve anche essere disposti a eliminare alcuni metalli buoni con conducibilità simile. Se siete particolarmente infastiditi dalla presenza di rifiuti altamente conduttivi e desiderate continuare a discriminare, si consiglia di utilizzare l'impostazione NOTCH (discriminazione a tacche).

Ci sono due alternative che prevedono la selezione di un livello di discriminazione basso, tra 5 e 10, con:

- 1 / visualizzazione digitale dell'obiettivo per discriminare visivamente una categoria di obiettivi;
- 2 / modalità Multi-tono per discriminare i bersagli indesiderati usando un tono audio selezionato.

In entrambi i casi la decisione finale, se scavare oppure no, è affidata al cercatore.

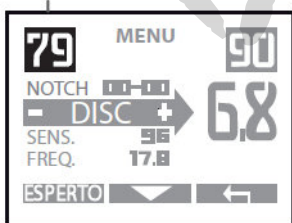

NOTA: a seconda della frequenza impostata, il metal detector percepisce la conducibilità di un obiettivo in modo diverso I valori di conducibilità visualizzati sul display possono quindi variare in base alla frequenza.

NOTA: la discriminazione del ferro è compresa tra 0 e 10, per una maggiore precisione si possono impostare valori con la virgola (da -6,4 a 9,9).

NOTA: in diversi MENU, in particolare nella parte in alto a sinistra dello schermo discriminazione, viene visualizzato il promemoria dell'indice di conducibilità dell'obiettivo, che aiuta a regolare il livello di discriminazione.

Discriminazione IAR (Programma 10 oro nativo)

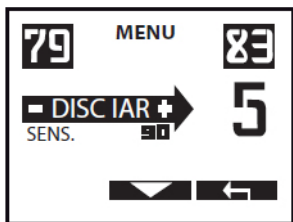

Il programma 10 ORO NATIVO utilizza un altro metodo di discriminazione, chiamata IAR (Iron Amplitude Rejection) in cui può essere applicata una gamma di discriminazione da 0 a 5. Si utilizza solo per gli obiettivi che danno segnali forti (di solito oggetti ferrosi poco profondi). Non rifiuta obiettivi più profondi che possono apparire come ferrosi quando sono sepolti in terreni mineralizzati, questo per garantire che non vengano rifiutati per errore i buoni obiettivi. Valori più elevati di discriminazione permettono al metal detector di rifiutare obiettivi ferrosi in profondità. L'oro nativo (in profondità nei terreni mineralizzati) genera un segnale simile a un obiettivo ferroso, quindi in questo caso è preferibile ridurre il livello di discriminazione.

Sensibilità

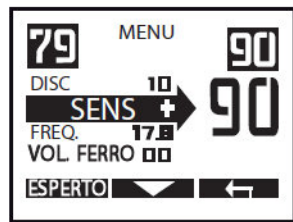

- 1 Regolare il livello di sensibilità (da 0 a 99) con i pulsanti
- 2 Per uscire utilizzare

La sensibilità viene spesso descritta, in modo semplice, come l'impostazione che regola il livello di potenza del metal detector. Questa definizione non è corretta.

Come indica il nome stesso, questa funzione determina il livello di sensibilità del metal detector. Il metal detector "reagisce" dopo aver ricevuto il segnale dalla piastra di ricerca. Aumentando la sensibilità del metal detector si può rilevare la presenza di obiettivi più in profondità. Tuttavia si deve notare che questa impostazione non ha effetto sulla potenza emessa dal metal detector.

I livelli di impostazione della sensibilità più comunemente utilizzati sono compresi tra 70 e 90. Può essere necessario ridurre il livello di sensibilità se sono presenti molte interferenze, come spesso accade vicino a linee elettriche, stazioni radio, telefoni cellulari, computer, televisori, ecc.

Non utilizzare il metal detector in ambienti chiusi e in presenza di molte interferenze elettromagnetiche.

Frequenza



- 1 Scorrere attraverso le frequenze
- 2 Per uscire utilizzare



Dēus permette di scegliere tra varie frequenze di ricerca da 4 a 80 kHz, in base alla piastra selezionata. Le varie frequenze permettono di adattare la ricerca in base alle caratteristiche del terreno ed agli obiettivi da rilevare.

Di seguito un breve elenco degli obiettivi che più probabilmente possono essere rilevati in base alla frequenza operativa selezionata.

4 kHz	Grandi masse, ferrose e non ferrose. Monete con sufficiente livello di conducibilità e dimensioni. Tutti i tipi di obiettivi di medie e piccole dimensioni in terreni non mineralizzati e relativamente non inquinati da rifiuti metallici. Per la ricerca di masse ferrose e militare.
8 kHz	Utilizzo generale. Monete e grandi masse, militare. Oggetti di medie e piccole dimensioni in terreni a bassa mineralizzazione.
da 12 a 15 kHz	Utilizzo generale, piccole monete. Monete di tutte le dimensioni in terreni a media e alta mineralizzazione.
da 18 a 80 kHz	Piccole monete di qualsiasi lega (oro, argento, rame, ecc..) e monete molto sottili, obiettivi a bassa conducibilità, pepite, piombo, anelli, metallo sottile, stagnola. Discrimina (distingue) i minerali (carbone) più facilmente. Può essere più instabile su terreni non mineralizzati e umidi

Volume Ferro



1 Regolare il Volume Ferro (da 0 a 5) con i pulsanti  

2 Per uscire utilizzare 

È possibile controllare il volume del tono basso che corrisponde generalmente al ferro. A seconda delle circostanze, talvolta, riducendo il volume del ferro, si possono sentire meglio gli obiettivi non ferrosi.

Alcuni cercatori invece preferiscono che i segnali a bassa frequenza siano più udibili, perché alcuni buoni obiettivi in profondità su terreni mineralizzati a volte possono generare un suono grave.



- All'impostazione valore 0 il tono basso è interrotto.

- All'impostazione valore 5 il tono basso avrà un livello equivalente agli altri toni.

Nota: se la soglia di discriminazione è troppo bassa, ad esempio da 0 a 2, il ferro non produrrà toni bassi, bensì toni medi, praticamente come in modalità All-metal. In questo caso l'impostazione del volume del ferro non sarà di grande utilità.

Reattività



1 Regolare la Reattività (da 0 a 5) con i pulsanti  

2 Per uscire utilizzare 

La reattività è un'impostazione fondamentale, che determina le prestazioni del metal detector in termini di quanto rapidamente analizza il segnale di oggetti rilevati e la sua capacità di separare i segnali di due obiettivi vicini.

La reattività può essere definita anche come tempo di recupero.

Se un suolo contiene una grande quantità di ferro, rocce calde o altri metalli, la capacità del metal detector di andare in profondità nel terreno è generalmente ridotta. In queste condizioni, DĒUS consente di selezionare un alto grado di reattività che vi aiuterà a velocizzare l'analisi dei segnali. Se invece il terreno è "pulito", è preferibile ridurre la reattività e muovere il metal detector più lentamente, in modo da renderlo più sensibile alle masse profonde ed ottenere una maggiore profondità di rilevazione. I cercatori che hanno utilizzato Mito II Power hanno già esperienza della reattività (velocità di recupero) tipica dei metal detector XPlorer. Anche se DĒUS è già un metal detector particolarmente veloce e selettivo, è possibile regolare l'impostazione della reattività per renderlo ancora più selettivo. Per capire meglio i livelli di reattività, si dovrebbe notare che la reattività della maggior parte dei metal detector sul mercato è in genere solo equivalente al livello 1 del DĒUS.

La modalità Mito II Power ha una reattività equivalente al livello 2 del DĒUS.

Le impostazioni consigliate sono le seguenti.

0	Grandi masse e monete, in terreni puliti, senza ferro.
1	Grandi masse e monete in terreni con poca presenza di ferro e per uso generale.
2	Uso generale e in terreni mineralizzati, con presenza di ferro.
2,5	Uso generale, in terreni difficili con presenza di ferro.
3	Terreni difficili con molto ferro, pietre, mineralizzati, ecc.
4/5	Terreni molto difficili, fortemente mineralizzati, con molto ferro e rocce calde.

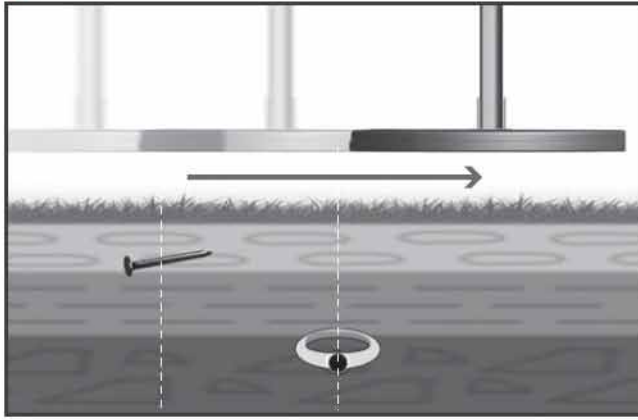

Esempio: passaggio della piastra di ricerca su un oggetto di ferro in superficie, poi su un buon obiettivo (anello).

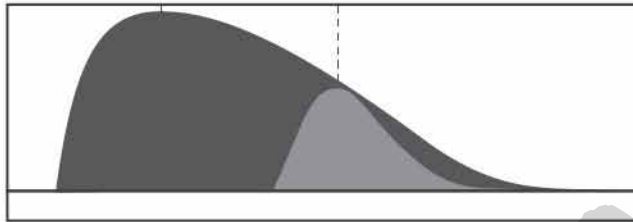
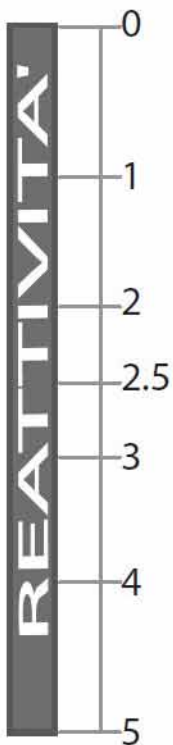

Con un basso livello di reattività, il ferro viene rilevato per un periodo più lungo, al punto che nasconde completamente l'anello.

Nessun suono

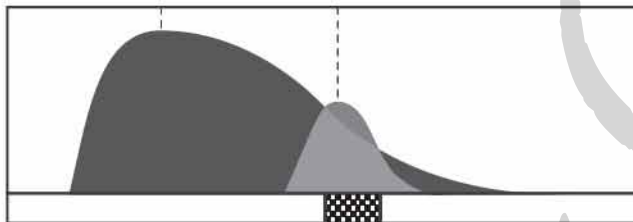

Con un livello medio di reattività, l'anello inizia a sentirsi. Il segnale audio indica l'obiettivo parzialmente.

Suono breve

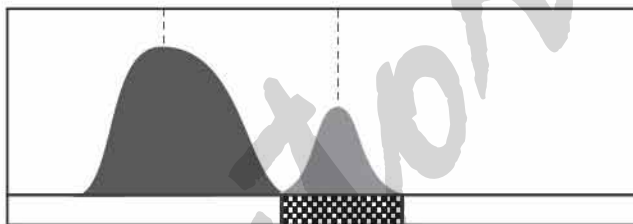

Un elevato livello di reattività consente di distinguere completamente l'anello dal ferro. Il segnale audio indica il bersaglio in maniera distinta.

Suono pieno

In termini di prestazioni, raggi d'azione più ampi si ottengono con i livelli di reattività più bassi. Tuttavia, troverete più obiettivi e andrete più in profondità su terreni mineralizzati con livelli di reattività medi o alti. Per ottenere prestazioni ottimali regolare la reattività in base alle proprie condizioni di ricerca.

In base al livello di reattività, si noterà che la lunghezza del segnale audio varia quando passa sull'obiettivo:

Bassa reattività (da 0 a 2) = suono lungo

Alta reattività (da 2,5 a 5) = suono breve



È evidente che anche la lunghezza del falso segnale (il crepitio del ferro, ad esempio) varierà proporzionalmente. Si consiglia quindi di non cambiare continuamente il livello di reattività, in quanto ciò potrebbe interferire con la capacità di distinguere i suoni "buoni" da quelli "cattivi".

Risposta Audio

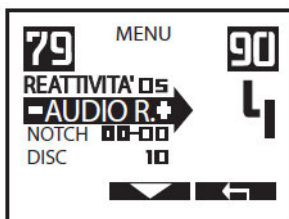

1 Regolare la Risposta Audio (da 0 a 7) con i pulsanti

2 Per uscire utilizzare

La risposta audio permette di amplificare il volume obiettivi profondi. Si ha la sensazione di avere una potenza maggiore, anche se questa impostazione non fornisce alcun aumento di profondità. Questa impostazione ha effetto solo sulla curva del suono (la gamma dinamica dei suoni).

Livelli più bassi di risposta audio danno una buona percezione della profondità.

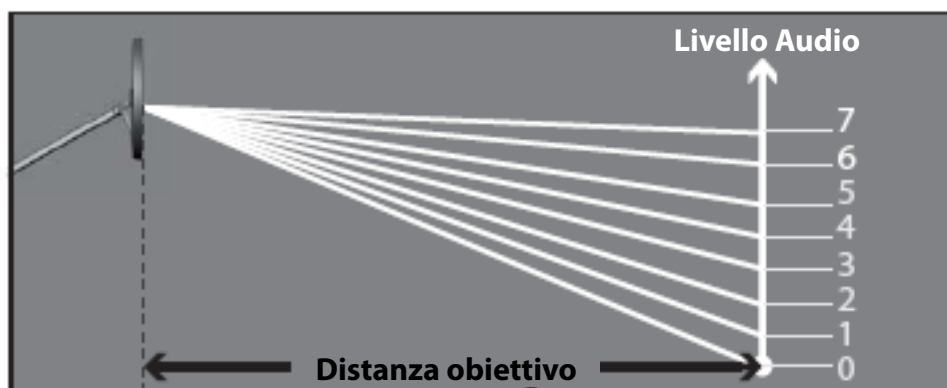

Nota: amplificando i segnali deboli, verranno amplificati anche i falsi segnali.

Nota: aumentando la risposta audio si comprime la gamma dinamica del suono e riducendo così la capacità di capire la distanza di un obiettivo.

Notch

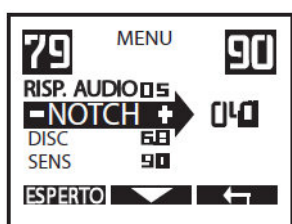

La funzione Notch integra la discriminazione: permette di avere una "finestra" di obiettivi da rifiutare, considerato che la discriminazione rifiuta invece tutti gli obiettivi al di sotto del livello selezionato. Ad esempio, se si continuano a rilevare obiettivi indesiderati, si può decidere di eliminare solo il corrispondente gruppo di conducibilità, continuando la ricerca di obiettivi la cui conducibilità è superiore o inferiore a quella del gruppo rifiutato.

1 Se l'obiettivo di riferimento ha una conducibilità pari a 37, regolare Notch a 34-40 i pulsanti \ominus \oplus . Tutti gli obiettivi la cui conducibilità è compresa tra 34 e 40 non verranno più rilevati.

2 Per uscire utilizzare \leftarrow

Nota: impostazione predefinita Notch è di 6 punti.

TERRENO

I diversi livelli di mineralizzazione del suolo che si incontrano durante la ricerca possono a volte influire sulle prestazioni del metal detector. Questo può essere dovuto, ad esempio, dalla mineralizzazione magnetica naturale di quel terreno (presenza di ossido di ferro) da rocce calde e magnetite o da una mineralizzazione "sporadica" causata da precedenti insediamenti umani che hanno lasciato resti: focolari, ceramiche, rocce calde, scorie, ecc. In riva al mare si può anche trovare una mineralizzazione che va dal grado magnetico (sabbia nera) al grado del conduttore elettrico (acqua salata) a seconda della spiaggia o della regione.

Se sei un cercatore esperto, potresti voler ottimizzare le tue ricerche per ottenere una migliore penetrazione in alcuni di questi terreni mineralizzati.

In un terreno magnetico con mineralizzazione relativamente uniforme, regolare l'impostazione in base all'effetto suolo migliorerà la penetrazione riducendo l'ampiezza dei segnali della terra inviati dai circuiti del ricevitore. Questa "impostazione adattata" comporta la regolazione del valore del bilanciamento del terreno al valore medio del terreno che viene rilevato, e si aggiunge 1 in modo da non sentire troppo i segnali del terreno. Le modalità di bilanciamento del terreno tramite monitoraggio (tracking) e automatico (pumping) eseguono il bilanciamento automaticamente, se le condizioni del terreno lo permettono. Con il Programma 10 Oro Nativo è di vitale importanza impostare esattamente il valore del terreno.

Caratteristiche generali

 Poiché l'impostazione del bilanciamento del terreno è quella che richiede maggior esperienza, raccomandiamo di leggere questo capitolo e di utilizzare le diverse modalità di bilanciamento del terreno con attenzione, acquisendo al contempo la propria esperienza di ricerca sul terreno. Come impostazione predefinita, rimanere in modalità manuale a livello 90 per la terra o sabbia asciutta. Sulla spiaggia bagnata ridurre il livello da 25 a 27.

Nota: se il terreno non è mineralizzato (vedi barra grafica: Forza della mineralizzazione) non vi è alcuna necessità di modificare il bilanciamento del terreno ad un livello diverso da 90. Le prestazioni saranno comunque ottimali anche a livello 90 e si ridurranno eventuali interferenze causate da urti accidentali della piastra.

Nel menu principale, sono visualizzati in modo permanente due valori:

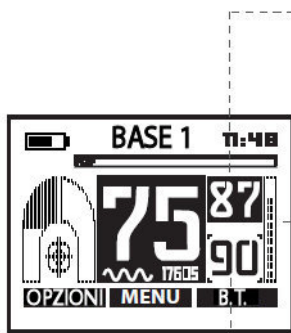

Indice di mineralizzazione del terreno (la fase viene misurata costantemente per informare l'utente).

Forza della mineralizzazione. Più alto è questo valore, più mineralizzato è il terreno. Muovere la piastra su e giù sul terreno (pompaggio) per diverse volte per valutare la forza della mineralizzazione. Se il livello è basso, diminuisce la necessità di apportare modifiche.

Livello effettivo di correzioni effetto terra (regolazione della fase in corso).

Bilanciamento del terreno (B.T.)

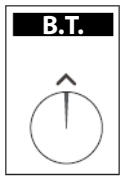

1 Premere B.T.

Sono disponibili 4 modalità:

MANUALE - AUTOMATICO - TRACKING - SPIAGGIA (ON / OFF)

Modalità MANUALE

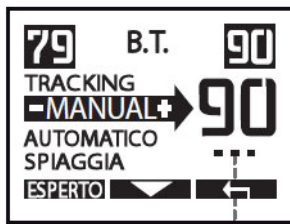

1 Selezionare l'impostazione **MANUALE** con

2 Regolare con

3 Uscire con

È possibile regolare manualmente i livelli di rifiuto del terreno da 60 a 95 (modalità Spiaggia Off) oppure da 0 a 30 (modalità Spiaggia On). Ogni livello di rifiuto del terreno da 60 a 95 riceve unità aggiuntive di regolazione per consentire un migliore monitoraggio del suolo.

Riducendo questo valore a circa 87, il metal detector inizierà a sentire le rocce calde e si potranno verificare anche falsi segnali. Diminuendo ulteriormente il valore, tra i 75 e 85, i cocci ed il terreno stesso inizieranno a interferire con il metal detector.

Nota: se non si ha esperienza di ricerca con gli effetti del terreno, consigliamo di impostare il livello di bilanciamento del terreno al valore 90 (impostazione predefinita). È il livello di riferimento raccomandato e più stabile, livelli inferiori a 90 possono provocare situazioni di crescente instabilità.

Modalità AUTOMATICO

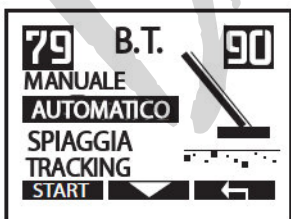

1 Selezionare **AUTOMATICO** con

2 Premere START e "pompate" la piastra sul terreno più volte fino a quando sul display appare OK

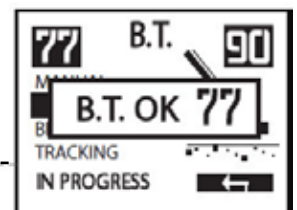

3 Uscire con

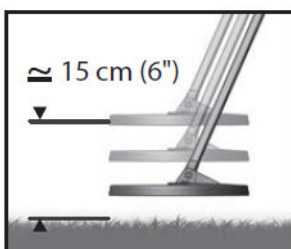

La modalità Automatico permette di regolare il bilanciamento su una porzione di terreno in cui si desidera cercare e che si sceglie come rappresentativa del livello medio di mineralizzazione della zona. D'ora in poi, il valore misurato viene memorizzato ed utilizzato come nuovo valore di bilanciamento del terreno.

Se questo valore non è adatto, o se genera troppa instabilità, è possibile ripetere il procedimento in una porzione di terreno diversa oppure si può passare alla modalità manuale con l'aggiunta di più punti di rifiuto.

Nota: se durante la procedura di bilanciamento, il metal detector rileva un bersaglio di metallo, Dēus si accorge dell'errore e visualizza il messaggio **BILANC. FALLITO**. In questo caso mantenere il valore di bilanciamento del terreno precedente. Questo problema è generalmente causato dalla presenza di ferro, spostarsi in un'altra posizione e riavviare la modalità Automatico.

Nota: in terreni non mineralizzati o a bassa mineralizzazione, non vi è alcuna necessità di regolare il bilanciamento del terreno e si consiglia di mantenere il valore 90 per una maggiore stabilità.

Modalità Automatico Prog. 10 ORO NATIVO



Il programma n° 10 ORO NATIVO è aspecifico, per la ricerca di pepite d'oro in aree e zone mineralizzate. Normalmente, in questi tipi di terreni, è difficile condurre ricerche con metal detector convenzionali, a causa della presenza di metalli ferromagnetici che nascondono le pepite. Il programma n° 10 ORO NATIVO utilizza una tecnica di ricerca diversa, rispetto ad altri metal detector che non riescono a raggiungere un bilanciamento accurato per poter rilevare in situazioni così estreme.

È possibile eseguire il bilanciamento del terreno utilizzando il telecomando o le cuffie.

Bilanciamento tramite telecomando

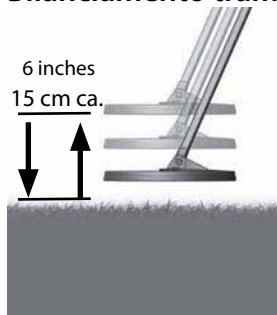

Premere per catturare il valore del terreno, mentre si esegue il bilanciamento (abbassare e alzare la piastra sul terreno) per calibrare e stabilizzare il metal detector. Il numero in basso a destra dello schermo visualizza il nuovo valore del terreno.



Ripetere l'operazione se il terreno cambia o se il metal detector diventa instabile.

Bilanciamento tramite cuffie

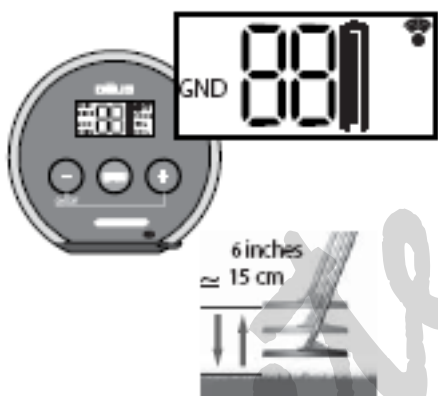

1 Premere **MENU** fino ad arrivare al programma (P1...). Selezionare il programma 10 (P10) con i pulsanti

2 Premere **MENU** fino a GND ("TERRA")

3 Premere muovendo la piastra dall'alto al basso sul terreno per catturare il valore del terreno.



Ripetere l'operazione se il terreno cambia o se il metal detector diventa instabile.

Modalità TRACKING

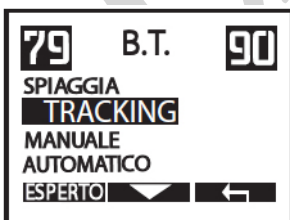

1 Selezionare la modalità **TRACKING** con

2 Uscire con

In questa modalità, Dēus analizza ripetutamente il terreno e filtra digitalmente i segnali per determinare il valore medio su base continua. Questa modalità può essere utile in terreni con mineralizzazione poco uniforme e dove varia gradualmente da zona a zona. In questo caso, Dēus adegua automaticamente il bilanciamento del terreno secondo l'ultimo valore misurato.

Tuttavia, nei terreni dove la mineralizzazione è il risultato della presenza umana (es. insediamenti antichi,) questa modalità può non essere adatta, a causa del continuo cambiamento delle condizioni del terreno. Infatti, nella stessa zona, anche a distanza di pochi metri, si possono incontrare una notevole varietà di condizioni, che vanno da un estremo all'altro (valori compresi tra 70 e 90): rocce calde, mattoni, scorie, ceramiche, ecc... Questa condizione di estrema variabilità può essere così rilevante, al punto che qualsiasi valore medio perde di senso. È necessario quindi determinare un livello accettabile di rifiuto del terreno in base alla propria esperienza sul sito, adottando i metodi di rilevazione e l'interferenza che si è disposti a tollerare.

Nota: questa modalità non è disponibile in modalità Spiaggia, la modalità Automatico, è più efficace.

Nota: un livello basso nel bilanciamento del terreno genera anche segnali più chiari su alcuni obiettivi di ferro che sono difficili da eliminare.

Modalità SPIAGGIA



1 Scegliere la modalità **SPIAGGIA** con il pulsante

2 Scegliere SI (00-30) con i pulsanti

Attiva il calcolo del bilanciamento del terreno in zone bagnate ad alta salinità, per ridurre l'interferenza causata dalla conducibilità dell'acqua salata. Dopo aver selezionato mod. Spiaggia, è necessario bilanciare il metal detector manualmente o in Automatico sulla zona umida, in modo da annullare il segnale di interferenza.



3 Selezionare la modalità **AUTOMATICO** oppure **MANUALE** con

Premere **START** ed effettuare l'abbattimento (muovere la piastra più volte sul terreno dall'alto al basso) fino a quando appare sul display **B.T. OK**. In modalità Manuale regolare da 00 a 30 con i pulsanti . Uscire con

Nota: per migliorare la stabilità sulla sabbia bagnata (acqua salata):

Ridurre la Risposta audio (0-1) / Aumentare la Reattività (4)
Potenza: livello 1 massimo / Sensibilità: (70-85)

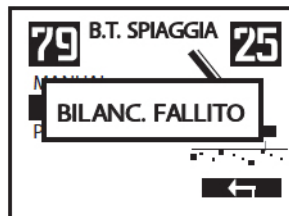

Nota: nelle zone umide (acqua salata) è importante mantenere la piastra parallela al terreno, senza strisciare o toccare il terreno.

Nota: nelle zone umide selezionare il programma Battigia 1.

Nota: se sullo schermo appare **BILANCIAMENTO FALLITO** è possibile che il terreno sia irregolare o non mineralizzato. Regolare il bilanciamento del terreno manualmente al valore 25.

MODALITÀ NON MOTION

La modalità non-motion permette all'utente di tenere la piastra immobile sul bersaglio. Questo è utile per individuare bersagli metallici in luoghi chiusi, è anche utilizzato per il tracciamento di tubi metallici sotterranei.

MODE: permette di scegliere tra 4 modalità.

1- Pinpoint: per localizzare i target

2- Non-Motion Audio Disc: tono audio alto per i buoni obiettivi e basso per i ferrosi. Applicazione: uso generale, terreni mineralizzati

3- Non-Motion All Metal: All Metal + per rilevare anche anomalie in terreni mineralizzati più alcune ceramiche

4- Non-motion Disc: discriminazione con singolo tono. Applicazione: ricerca nei muri.



Meter: Accetta/Rifiuta

Premere la freccia per scorrere le funzioni:

- **TUNE:** calibrare la soglia sul suolo.
- **SENS:** regolare la profondità.
- **TERRA:** regolare il bilanciamento.
- **DISCRI:** regolare il rifiuto di obiettivi che non si desidera rilevare

Utilizzare questo pulsante per accedere alla mod. **NON MOTION** e/o per aggiornare la soglia (re-**TUNE**)

PINPOINT (localizzazione)

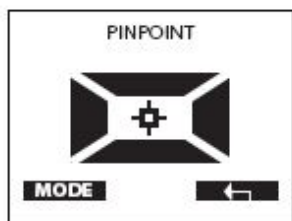

1 Posizionare la piastra sul terreno (a 2/5 cm) e al lato dell'obiettivo. Premere per calibrare la soglia.

2 Spostare la piastra lentamente sul bersaglio. Il suono più forte con intonazione più alta indica la posizione dell'obiettivo.

3 Per restringere il campo di rilevazione e migliorare l'individuazione della posizione dell'obiettivo: posizionare la piastra vicino al bersaglio, ma non sul centro. Premere per la resintonazione della soglia e individuare la posizione come nel punto 2.

Non Motion Disc - Non Motion Audio Disc e All Metal

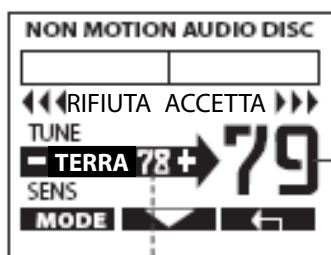
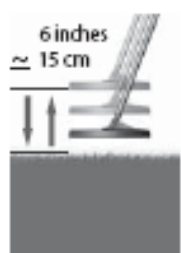

Valore TERRA

Regola valore manualmente

Non Motion Audio Disc e Non Motion All Metal richiedono una regolazione precisa del bilanciamento del terreno. Questa regolazione renderà i parametri di sensibilità e di Tune più facile da controllare e il metal detector sarà più stabile.

- 1 Muovere la piastra dall'alto al basso sul terreno e inserire il "valore terra" osservato con .
- 2 Posizionare a circa 2 a 5 cm la piastra sul terreno. Impostare la sensibilità per stabilizzare il metal detector. Quindi regolare Tune per ottenere una soglia audio appena udibile.

NON-MOTION DISC non richiede alcuna regolazione del bilanciamento del terreno, è utile per individuare bersagli metallici all'interno di muri e dà una buona distinzione tra metalli ferrosi e non ferrosi. Impostare questa modalità, come indicato al punto 2.

Premere regolarmente il tasto per risintonizzare la soglia (tenere la piastra a circa 2 - 5 cm da terra). La scelta della frequenza per la ricalibrazione dipenderà dalle variazioni del terreno o della temperatura.

Nota: sul bagnato (spiaggia bagnata), selezionare il programma 7 prima di utilizzare la modalità non motion e utilizzare la modalità **Non-Motion Disc Audio** con B.T a 15/27.

OPZIONI

Pinpointer MI-6

Una volta collegato, il pinpointer MI-6 trasmette direttamente il segnale audio al DĒUS, diventa disponibile un nuovo menu con funzioni estese.

Accoppiamento del telecomando con il pinpointer



- 1 Scegliere **OPZIONI**
- 2 Premere e selezionare **PINPOINTER**
- 3 Selezionare **ACCOPPIAMENTO** Accendere il pinpointer MI-6 e tenere premuto il pulsante per 8 secondi.
- 4 Una volta accoppiato, il pinpointer MI-6 opererà con il metal detector DĒus.

Nota: durante l'accoppiamento, il pinpointer MI-6 passa automaticamente al programma 7 (DĒus). Questo programma funziona solo con il metal detector DĒus. Il programma 7 non genera alcun suono o vibrazione.

Nota: è possibile accoppiare il pinpointer MI-6 con le cuffie wireless XP.

Rimuovere MI-6 dal menu

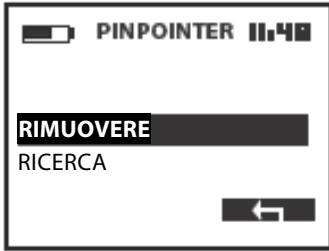

1 Scegliere **RIMUOVERE** e confermare premendo Sì.

NOTA: per utilizzare il pinpointer MI-6, senza Dèus, selezionare i programmi da 1 a 6 sul menu MI-6. Per cambiare il programma: accendere MI-6. Premere il pulsante per 5 secondi, una melodia indica che si è entrati nella modalità di selezione del programma, premere il numero di volte corrispondente al numero del programma desiderato (ad es. premere il tasto 2 volte per il prog. 2). Dopo 2 secondi la melodia indica che MI-6 è tornato alla modalità di ricerca.

Recupero MI-6 perso

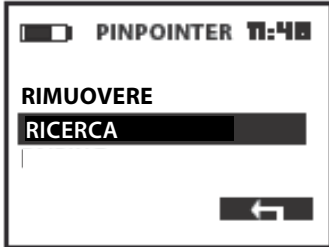

Trova il tuo pinpointer entro un raggio di 25 metri, anche se spento e dopo di diverse settimane.

1 Premere **RICERCA**

2 Il pinpointer comincerà a suonare ed il LED a lampeggiare.

3 Premere il pulsante **PINPOINTER** sul telecomando e tornare alla modalità di ricerca con

Schermata MI-6 attivo

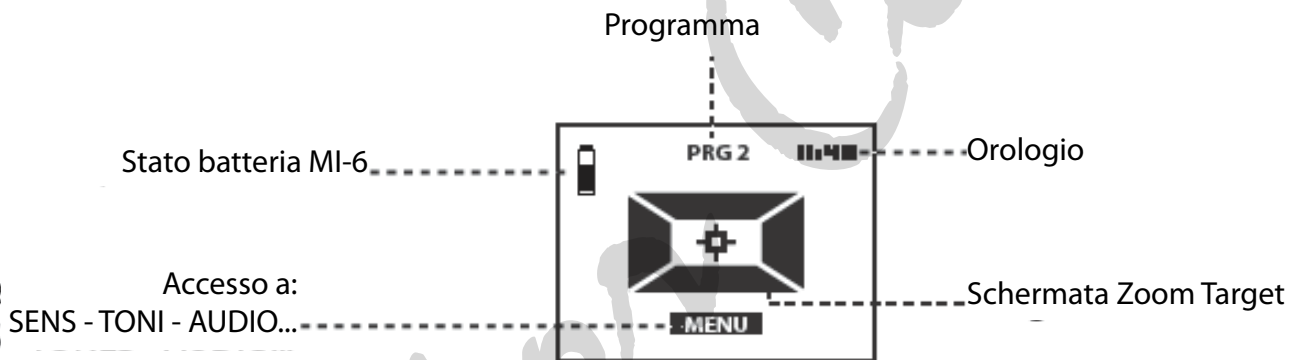

Funzioni estese del Pinpointer MI-6

Sensibilità

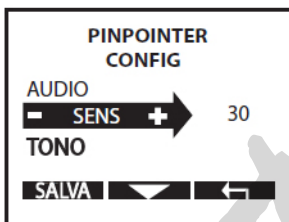

MI-6 ha 50 livelli di sensibilità selezionabili tramite il telecomando.

Premere per selezionare uno dei 50 livelli di sensibilità dal telecomando.

Nota: per stabilire la precisa posizione dell'oggetto, utilizzare livelli di sensibilità bassi, come prog. 1 e 2. Livelli di sensibilità alti (prog. 3) sono consigliati per la ricerca nelle pareti.

RETUNE: in qualsiasi momento, è possibile ricalibrare il pinpointer MI-6, premendo molto velocemente il pulsante, tenendosi lontano da qualsiasi oggetto di metallo. Su terreno mineralizzato e/o acqua salata, ricalibrare il pinpointer tenendolo a contatto con il terreno. Per localizzare il campo di rilevazione, ricalibrare vicino all'oggetto.

Toni

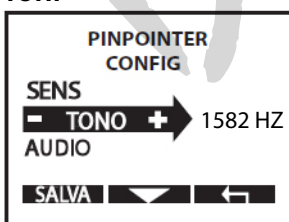

Il tono audio Pulse del pinpointer MI-6 può essere regolato dal telecomando, i toni variano da 120 a 1582 Hz (solo in modalità Audio Pulse).

Premere per regolare il tono.

Nota: la funzione Topno è disponibile solo in modalità Audio PULSE.

Audio PITCH / Audio PULSE

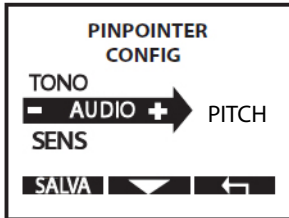

- **Audio PITCH:** il suono varia in tono e intensità, questa è la modalità di default, offre una veloce rilevazione del target.

- **Audio PULSE:** ha un suono più alto, utile in ambienti rumorosi. Non è preciso come la modalità PITCH. Le modalità Pitch e Pulse hanno le stesse prestazioni.

Premere per scegliere la modalità.

Creare e salvare un programma personalizzato

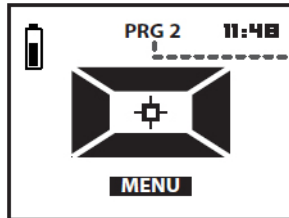

Scegli tra uno dei 3 programmi preimpostati nel menu per personalizzare il proprio programma che può quindi essere salvato come (prg4).

- 1 Selezionare il programma desiderato premendo
- 2 Inserire le impostazioni premendo **MENU**
- 3 Salvare le impostazioni premendo **SALVA**

Nota: alla prima accensione il pinpointer MI-6 è impostato sul programma 2. Alle successive accensioni rimarrà impostato sull'ultimo programma utilizzato.

Nota: sul telecomando, i 4 programmi del pinpointer, sono separati dagli altri programmi. Quando viene utilizzato l'MI-6 senza accoppiamento, sarà sempre impostato sui programmi di fabbrica.

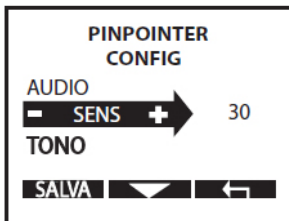

Programmi del Controllo Remoto (Telecomando)



Partendo dai 10 programmi preimpostati dalla fabbrica (da P1 a P10), è possibile modificare e creare 8 programmi utente aggiuntivi (da P11 a P18).

- 1 Premere **OPZIONI**
- 2 Scegliere PROGRAMMI con poi premere **SELECT**

Salvare un programma modificato (da 11 a 18)

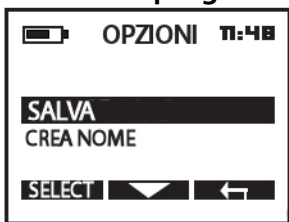

- 1 Scegliere **SALVA**. Premere **SELECT**
- 2 Scegliere una slot inutilizzata (11, ...) con poi premere **SELECT**
- 3 Creare il nome e premere **VALID**, il tuo programma è stato salvato.

Modificare il nome del programma (da 11 a 18)

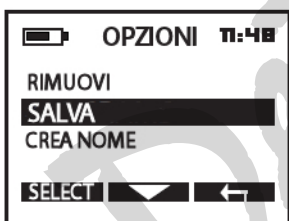

- 1 Scegliere **SALVA** fermarsi sul programma che si desidera modificare, quindi premere **SELECT**
- 2 Sostituire il nome del programma e premere "Si"
- 3 Scorrere i caratteri con e per passare alla successiva zona di immissione dati o per eliminare il carattere precedente. Premere **VALID**.

Cancellare un programma modificato (da 11 a 18)

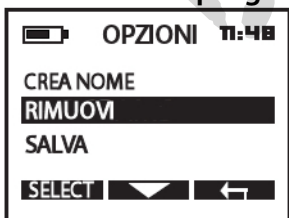



- 1 Scegliere il programma da cancellare nel menu principale con
- 2 Premere **OPZIONI** poi selezionare **PROGRAMMI**
- 3 Selezionare RIMUOVI e premere "Si", il programma ora è stato cancellato.

Piastre



Alla prima accensione, Dèus è configurato solo per funzionare con la piastra originale. Se si dispone di una o più piastre opzionali già accoppiate (vedi sotto), è possibile selezionare la piastra che si desidera utilizzare dal menu.

- 1 Premere **OPZIONI**
- 2 Scegliere **PIASTRA** con  e premere **SELECT**
- 3 Accendere le cuffie vicino al telecomando.
- 4 Sul telecomando, premere  per scorrere la lista delle piastre disponibili e fermarsi sulla piastra che si desidera attivare. Questa piastra diventerà attiva automaticamente in 4 secondi, mentre la piastra precedentemente utilizzata tornerà alla modalità standby.
- 5 Premere  X2 per tornare al menu principale.

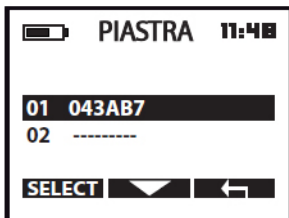

Esempio

Nota: se si accendono le cuffie dopo aver cambiato la piastra tramite il telecomando, le cuffie non rileveranno automaticamente il cambiamento. Dovrete quindi cambiare la piastra manualmente sulle cuffie.

Associare il telecomando e la cuffia ad una nuova piastra di ricerca





Se si acquista una piastra aggiuntiva, la prima volta che si utilizza dovrà essere accoppiata a telecomando e cuffie. Sarà poi possibile passare da una piastra all'altra con un semplice click sul telecomando.

Per associare una nuova piastra occorre inserire il numero di serie della piastra su telecomando e cuffie. Il numero di serie è stampato sulla piastra.

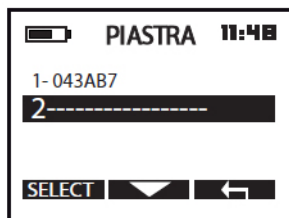
- Prima di associare una nuova piastra, accendere cuffie e telecomando.
- Verificare che entrambi funzionino correttamente con la piastra originale.
- Tenere cuffie, telecomando e la nuova piastra vicini tra loro e seguire i passaggi descritti di seguito.

Inserire il numero di serie



- 1 Premere **OPZIONI**
- 2 Scegliere **PIASTRA** con  e premere **SELECT**
- 3 Selezionare una slot vuota (-----) con  e premere **SELECT**
- 4 Nel punto in cui il cursore lampeggia, scorrere i caratteri con   per fare la vostra scelta.
- 5 Alla sesta cifra inserita premere **VALID** e 2 volte il tasto  per tornare al menu principale.



Il telecomando aggiunge questa nuova piastra alla sua lista, poi trasferisce l'elenco aggiornato alle cuffie.

 Se le cuffie non riconoscono questa piastra, ad esempio perché erano spente mentre veniva immesso il numero di serie nel telecomando, avete 2 opzioni.

- 1: accendere cuffie e telecomando con la piastra precedente (ad esempio quella originale). L'elenco delle piastre sarà inviato automaticamente dal telecomando alle cuffie;
- 2: inserire il numero di serie di questa nuova piastra manualmente in cuffia (vedi indicazioni successive).

 Il numero di serie di una piastra è univoco. Il telecomando o le cuffie non possono funzionare con una piastra, se il numero inserito non corrisponde al numero di serie attuale della piastra.

Cancellare una piastra dalla lista

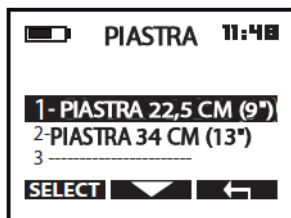

- 1 Scegliere la piastra e premere **SELECT**
- 2 Selezionare **PUBBLICA NUMERO DI SERIE** e premere **SELECT**
- 3 Cancella tutti i caratteri con **←**. Scegliere "spazio" (caratterie precedente 0)
- 4 Premere **VALID** la piastra è cancellata
- 5 Alla domanda **CONFERMA RIMOZIONE** confermare con **SÌ**.
- 6 Premere **←** x 2 volte per tornare al menu principale.

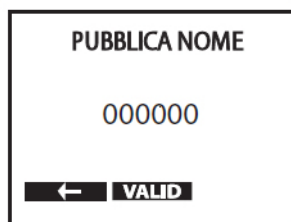

Configurazione

Le indicazioni seguenti consentono di modificare le impostazioni generali del telecomando. Premere **OPZIONI**, scegliere **CONFIGURAZIONE** con **☰** quindi premere **SELECT**.

Altoparlante



Consente di attivare o disattivare l'altoparlante del telecomando.

Durata retroilluminazione



Lo schermo del telecomando ha la funzione di retroilluminazione che si accende non appena viene premuto un pulsante qualsiasi e si spegne automaticamente dopo un certo tempo. È possibile definire questo tempo in secondi: **OFF - 3 sec - 10 sec - 60 sec - 120 sec - ON (sempre)**

Nota: si può impostare la retroilluminazione in modo permanente (ON) in quanto questa funzione utilizza una potenza molto bassa (circa il 10%) e riguarda solo la batteria del telecomando.

Contrasto



Per migliorare la leggibilità in qualsiasi condizione di illuminazione è possibile regolare il contrasto del display.

Orario



Consente di impostare l'orario visualizzato sul menu principale.

Profilo

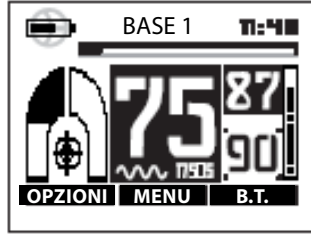
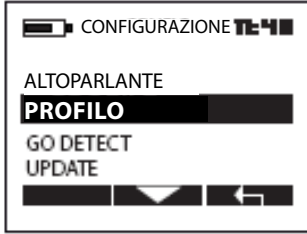

Questa opzione permette di personalizzare la schermata principale.

Ci sono diverse possibilità di scelta.

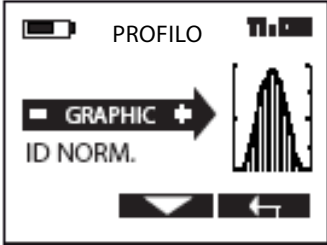

- CURVA

Curva rappresentativa impostazioni attive relative alla sensibilità.

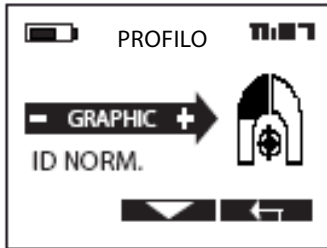

- FERRO DI CAVALLO

Forza del segnale obiettivi ferrosi/non-ferrosi (o indicatore di profondità), a sinistra indica la forza del segnale di obiettivi ferrosi, a destra la forza del segnale di obiettivi non ferrosi.

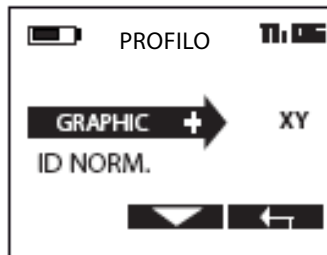

- OSCILLOSCOPIO XY: la "firma" dell'obiettivo viene visualizzata come un osciloscopio. Lo schermo XY fornisce un'assistenza visiva e può migliorare l'identificazione di bersagli difficili. Ad esempio aiuta a identificare bersagli che non hanno una "firma" precisa (alcuni oggetti ferrosi, lattine ...). Il profilo XY può essere selezionato come predefinito. L'ingrandimento della visualizzazione della traccia XY ha 10 livelli di regolazione grazie alla funzione zoom.

Visualizzazione alternata tra lettura target e livello batteria.

Area target ferrosi

Area target non ferrosi

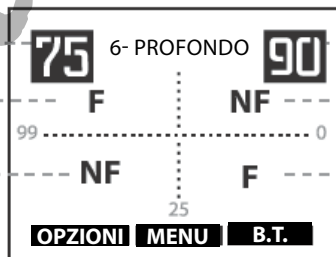

Lettura fase terra

Area target non ferrosi

Area target ferrosi

Esempi target nella visualizzazione XY



Firma tipica target non ferrosi, monete.

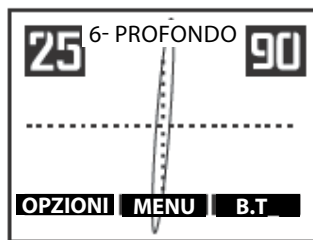

Firma tipica target non ferrosi, stagnola.

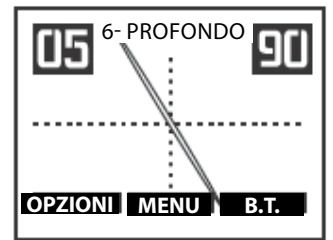

Firma tipica rifiuti ferrosi.

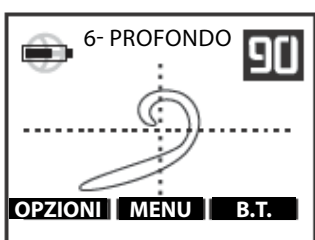

Firma tipica per lattine e target di grandi dimensioni ferrosi, difficili da rifiutare.

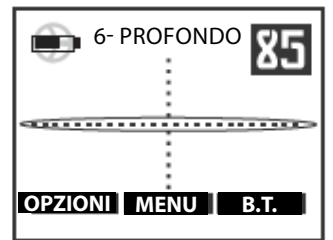
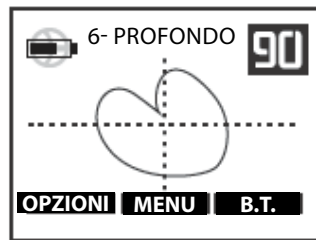

Firma tipica ceramica e ferrite.

Modalità Zoom XY

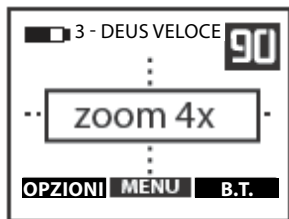

- 1 Premere il pulsante Pinpoint per 2 sec. per visualizzare la funzione zoom.
- 2 Regolare lo zoom premendo i tasti  .

ID Norm

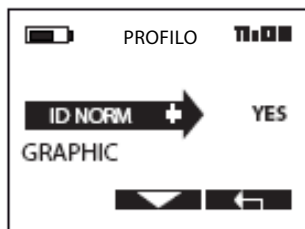

ID NORM (normalizzazione dell'ID target) consente di impostare lo stesso intervallo di valori di un obiettivo che sarà lo stesso per tutte le frequenze. È basato sull'impostazione 18KHz.

Nota: questa funzione non è disponibile con le piastre di ricerca HF.

Applicazione Smartphone

GOTERRAIN è un'applicazione per smartphone IOS o Android, progettata per ottimizzare la tua esperienza di ricerca con il metal detector XP Deus.

Le caratteristiche principali sono: Geo-localizzazione, mappa in tempo reale e possibilità di fare un inventario delle tue scoperte.

Ulteriori informazioni sul nostro sito Web in arrivo.

Aggiornamento



Per aggiornare il software utilizzare il cavo USB a uscita singola in dotazione

Il software del metal detector Deus può essere aggiornato gratuitamente tramite USB e connessione ad internet. Le informazioni complete sono disponibili sul sito:

www.xpmetaldetectors.it

PRODOTTI > UPDATE

CUFFIE WIRELESS



Le cuffie WS4 e WS5 hanno le stesse funzioni

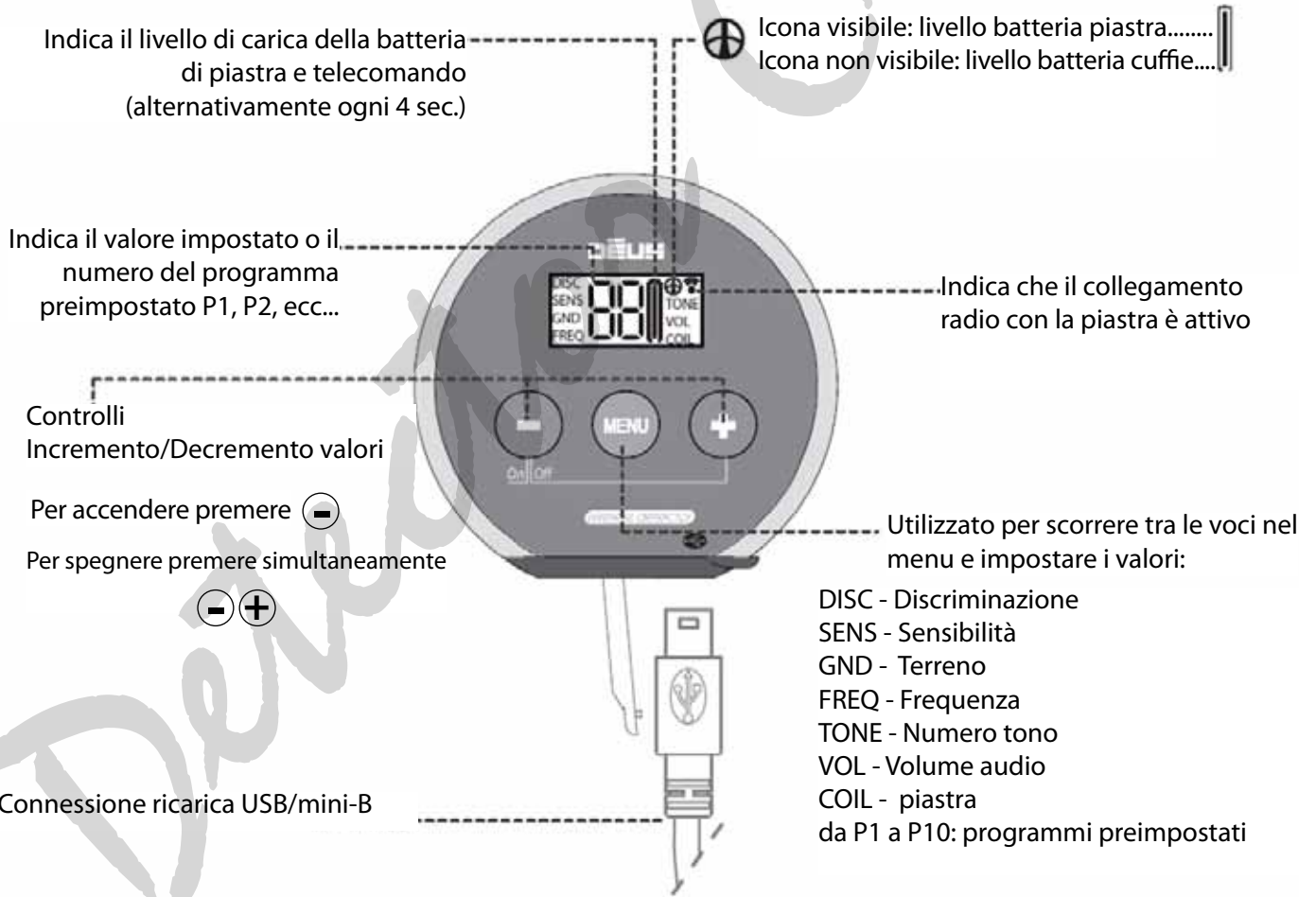

Menu



I menu accessibili dalle cuffie hanno la stessa gamma di impostazioni del telecomando. Con Telecomando acceso: è possibile regolare solo il controllo del volume. Con Telecomando spento: possono essere regolate tutte le impostazioni. Premere **MENU** per accedere ai diversi menu. Regolare con **-** **+**



DISC Discriminazione: da 0 a 99

La cifra lampeggiante è il valore decimale dopo la virgola.

ESPERTO: premere **MENU** 2 sec. per far lampeggiare "DISC" e regolare **REATTIVITÀ** con **-** **+**



SENS Sensibilità: da 0 a 99

ESPERTO: premere **MENU** 2 sec. per far lampeggiare "SENS" e regolare **TX POWER**



GND Bilanciamento del Terreno

60-95 (terra) **0-30** (solo con il programma n° 7 per spiaggia e zone umide)

ESPERTO: premere **MENU** 2 sec. per far lampeggiare "GND" e regolare **TRACKING**



FREQ Scegliere la frequenza di ricerca da usare.

ESPERTO: premere **MENU** 2 sec. per far lampeggiare "FREQ" e shiftare la **FREQUENZA**



TONE Scegliere il numero di toni: 2, 3, 4, 5 toni, Full Toni, PI (PITCH)

ESPERTO: premere **MENU** 2 sec. per far lampeggiare "TONE" e regolare **VOLUME FERRO (IRON VOLUME)**



VOL Regolare il volume sulle cuffie: da 0 a 9

ESPERTO: premere **MENU** 2 sec. per far lampeggiare "VOL" e regolare **OVERLOAD VOLUME**



COIL Scegliere la piastra in uso quando sono disponibili più piastre di ricerca.

Le piastre sono numerate in base all'ordine di inserimento:

01 = Piastra originale

02 = Piastra 2

03 = Pinpointer

Piastra

Se si utilizza il telecomando per passare ad una nuova piastra, le cuffie registreranno automaticamente questo cambiamento (se accese). In caso contrario, si può cambiare la piastra manualmente con questo menu. Lasciare sempre le cuffie accese quando si cambia la piastra tramite il telecomando, altrimenti il cambiamento non verrà registrato e le cuffie rimarranno collegate alla piastra precedente. Se ciò si verifica, utilizzare il telecomando per tornare alla piastra precedente (con le cuffie accese) e passare di nuovo alla nuova piastra per farla registrare alle cuffie.

 Ricordare che prima di utilizzare una nuova piastra, per la prima volta, è necessario immettere il numero di serie nelle cuffie e nel telecomando.

Nota: quando si spegne il telecomando per utilizzare solo la cuffia wireless, la piastra di ricerca si riavvia.

Associare le cuffie ad una nuova piastra

All'apertura dell'imballo, le cuffie ed il telecomando sono già associati alla piastra originale, quindi non è necessario fare nessuna operazione di configurazione. Se si acquista una piastra supplementare, prima di usarla per la prima volta è necessario configurarla con il telecomando e le cuffie, per fare in modo che venga riconosciuta e che possa comunicare con loro. È quindi possibile modificare la piastra in uso con un semplice click usando il telecomando o le cuffie. Se si lasciano le cuffie accese, quando si procede alla configurazione della nuova piastra con il telecomando, la nuova piastra viene automaticamente configurata anche nelle cuffie. Fare riferimento alla sezione intitolata Opzioni - Piastra, Configurazione del telecomando. Se non si ha a disposizione il telecomando, o in caso di problemi, è possibile configurare manualmente la nuova piastra alle cuffie. Per fare questo è necessario il numero di serie della piastra da configurare.



- 1 Premere **MENU** fino a raggiungere **COIL** (piastra).
- 2 Scegliere una slot libera con $\ominus \oplus$ ad esempio 02 (01 è già assegnato alla piastra originale). Se questa piastra è già stata configurata con il telecomando, assicurarsi di scegliere lo stesso numero di slot in cuffia.
- 3 Premere \oplus per 5 secondi per immettere il numero di serie.
- 4 Con $\ominus \oplus$ scegliere la prima cifra del numero di serie e confermare con **MENU**



Continuare in questo modo fino a raggiungere la sesta cifra. La nuova piastra è ora operativa in questa slot e dovrebbe diventare operativa.

 Il numero di serie della piastra è unico. Il metal detector non può utilizzare una piastra se il numero immesso non corrisponde al numero di serie stampato sulla piastra stessa.

Cancellare una piastra



Premere **MENU** fino a raggiungere COIL, poi tenere premuto per 5 sec. il tasto \ominus . Scegliere la piastra lampeggiante che si desidera eliminare con $\ominus \oplus$ e confermare con il pulsante **MENU**.

Programmi da P1 a P10



Scegliere uno dei 10 programmi pre impostati di fabbrica.

- 1 Premere il tasto **MENU** fino a visualizzare P1/10 sullo schermo.
- 2 Scorrere con $\ominus \oplus$ poi scegliere il numero di programma desiderato.



Nota: i programmi sono identici a quelli del telecomando e sono numerati allo stesso modo da 1 a 10. Ad esempio P3 sulle cuffie = programma 3 pre impostato sul telecomando. Ogni volta che il telecomando è acceso accanto alle cuffie, tutte le impostazioni del telecomando vengono caricate nelle cuffie e rimarranno in memoria anche quando è spenta.

Salvare un programma modificato (da P11 a P18)

Salvare un programma dopo aver modificato alcune impostazioni.

Premere **MENU** fino a raggiungere PROGRAMMI (P1, ...), premere \oplus per 5 sec. Scegliere la slot libera lampeggiante con i tasti $\ominus \oplus$ (da P11 a P18), infine salvare i programmi premendo il tasto **MENU**.

Cancellare un programma modificato (da P11 a P18)

Premere **MENU** fino a raggiungere PROGRAMMI (P1, ...), premere \ominus per 5 secondi. Scegliere la slot lampeggiante da cancellare con $\ominus \oplus$ (da P11 a P18), infine salvare i programmi premendo il tasto **MENU**.

Sostituire le cuffie



L'auricolare del cuffie wireless contiene tutta l'elettronica e la batteria al litio che permette il funzionamento. L'elettronica è montata su un supporto scorrevole, può essere scollegata con un semplice clic. Questo auricolare è un ricambio che potrete facilmente sostituire senza assistenza tecnica.

Associare il pinpointer MI-6 alle cuffie



- 1 Premere **MENU** fino a raggiungere **COIL**
- 2 Premere \oplus fino a raggiungere **PP**, quindi premere \oplus per 3 secondi fino a quando **PP** lampeggia.
- 3 Accendere MI-6, quindi tenere premuto il pulsante per 8 secondi. **PP** è associato.
- 4 Premere **MENU**

Rimuovere il pinpointer MI-6 dalle cuffie

- 1 Premere **MENU** fino a raggiungere **COIL**
- 2 Premere \oplus fino a raggiungere **PP**, quindi premere \oplus per 3 secondi fino a quando **PP** lampeggia.
- 3 Premere **MENU**

ALIMENTAZIONE - BATTERIE

Stato batteria



Il telecomando mostra alternativamente:

Il simbolo  che indica il livello di carica della piastra.

Il simbolo  che indica il livello di carica del telecomando.

Se si usano le cuffie senza telecomando, sarete comunque in grado di conoscere il livello di carica della piastra.



 **Visibile** = livello di carica della **piastra**
Non visibile = livello di carica della **cuffia**

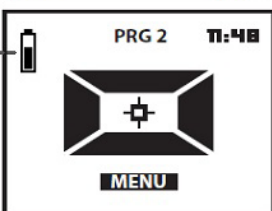

Quando il pinpointer è acceso e associato al telecomando, il simbolo  indica il livello di carica con il pinpointer MI-6.

Autonomia batterie

CUFFIA: 22 ore / **TELECOMANDO:** 19 ore / **PIASTRA:** ±15 ore

La durata della batteria della piastra di ricerca può variare a seconda della modalità di ricerca in uso. La tabella seguente mostra la durata della batteria in base alla frequenza ed alla potenza selezionata.

PIASTRE DEUS	Potenza TX 1	Potenza TX 2 o 3	PIASTRE HF	Durata batteria
Frequenza 25 kHz	≈ 25 ore	≈ 21 ore	Frequenza 14 kHz	20 ore
Frequenza 18 kHz	≈ 24 ore	≈ 21 ore	Frequenza 30 kHz	27 ore
Frequenza 12 kHz	≈ 22 ore	≈ 19 ore	Frequenza 55 kHz	28 ore
Frequenza 8 kHz	≈ 18 ore	≈ 14 ore	Frequenza 80 kHz	28 ore
Frequenza 4 kHz	Potenza TX NORMALE: 12 ore - BOOST: 6 ore			

Nota: Dēus è regolato in modo tale da evitare qualsiasi calo delle prestazioni, anche quando il livello della batteria è basso!

Tempo di ricarica

PIASTRA: 2 h 30 / **TELECOMANDO e CUFFIA:** 3 h 00



Le batterie ai polimeri di litio non soffrono l'effetto memoria, questo permette di poterle ricaricare in qualsiasi momento senza dover prima attendere la loro piena scarica. Il LED sulla piastra è acceso e fisso durante la ricarica. Quando la carica è completa il LED ritorna a lampeggiare in modo intermittente (ogni 3 secondi).

Nota: il tempo di ricarica varia a seconda delle condizioni della batteria, la batteria delle piastre HF ha più capacità e richiederà un tempo di ricarica più lungo.

Carica

La piastra di ricerca, il telecomando e le cuffie sono tutti alimentati da batterie ai polimeri di litio. Questo tipo di batteria miniaturizzata, ad alta capacità può essere ricaricata rapidamente. Con Dēus i vari elementi possono essere caricati sia che siano accesi, sia che siano spenti, ma se si tengono spenti il processo di ricarica è più veloce. Occorre utilizzare l'alimentatore in dotazione (USB/3 mini-B), che consente di ricaricare contemporaneamente tutti e tre gli elementi.

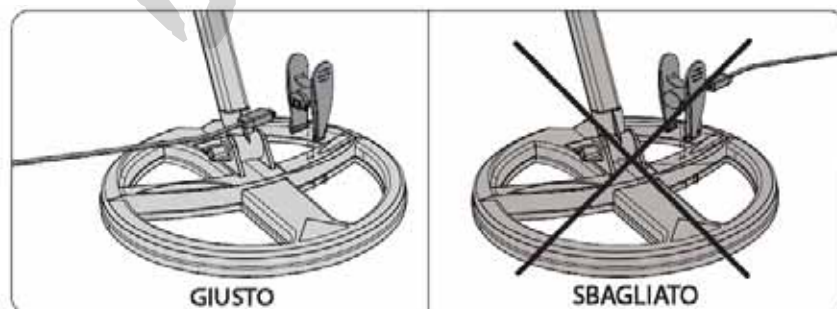

La piastra di ricerca si ricarica tramite la clip in dotazione, che viene collegato alla piastra seguendo l'orientamento della scanalatura del salvapietra. Il morsetto è modellato in modo da impedire che venga collegato in modo sbagliato.

⚠ Assicurarsi che il morsetto sia posizionato in modo corretto prima di collegarlo alla piastra.

Non regolare dopo il montaggio.

Durata della batteria ai polimeri di litio (LIPO)

Le batterie ai polimeri di litio sono progettate per sopportare centinaia di cariche e per durare diversi anni, con conseguente significativo risparmio in termini di acquisto di batterie. Dopo 300 a 400 cicli di carica, la batteria conserva ancora l'80% della sua capacità, che inizia gradualmente a diminuire durante i cicli successivi. A titolo indicativo, le batterie dovrebbero durare per circa 3 a 4 anni se il metal detector viene usato normalmente ogni settimana.

Sostituzione delle batterie

Le batterie di cuffie e telecomando sono molto facili da sostituire in quanto sono collegate al circuito con un mini-connettore e biadesivo. La piastra di ricerca è sigillata per ovvie ragioni di sicurezza e impermeabilità.

La sostituzione della batteria della piastra deve essere eseguita dal nostro servizio di assistenza.



La batteria della piastra HF è situata all'interno dell'asta inferiore, si prega di seguire le indicazioni riportate sul manuale. Le batterie sono garantite 2 anni.

Precauzioni uso batteria e alimentazione



Temperatura accettata durante la ricarica: **da 0° a 35°C massimo**

Temperatura massima di stoccaggio: **25°C**

Batterie

-  • Le batterie sono dotate di sistemi di protezione interna, contro eventuali sovraccarichi o scarica eccessiva. Non devono essere smontate o portate in corto circuito, questo è pericoloso e potrebbe distruggere i sistemi di protezione o causare esplosioni.
- Non lasciare le batterie sotto carica inutilmente e scollegare l'alimentatore di corrente quando il ciclo di carica è completato o dopo 3 ore.
- Se si nota qualsiasi foro, odore, o altra anomalia, si prega di restituire la batteria al rivenditore in un sacchetto di plastica sigillato e non effettuare ulteriori ricariche.
-  • Non gettare le batterie tra i normali rifiuti domestici: restituirle al vostro rivenditore o smaltirle nei punti di raccolta autorizzati.
- Non avvicinare le batterie a fonti di calore e non gettarle nel fuoco. Non forare il coperchio della batteria.
- Non provocare corto circuito della batteria.
-  • Rischi di esplosione, in caso di sostituzione errata della batteria. Sostituire la batteria con una di tipo non autorizzato può causare esplosioni. Utilizzare solo le batterie al litio fornite da XPlorer.

Adattatore alimentazione

-  • L'alimentatore è progettato solo per uso interno e non deve essere esposto a umidità oppure bagnato.
- Collegare sempre l'alimentatore in un luogo accessibile e facilmente visibile al fine di garantire la possibilità di scollegarlo rapidamente in caso di surriscaldamento o di altri problemi.
- Utilizzare l'apposito caricabatterie XPlorer, seguire il metodo consigliato per caricare la batteria, non utilizzare altri caricatori che potrebbero causare corto circuiti.
-  • Non caricare il dispositivo durante un temporale e scollegare l'alimentatore dalla presa.
- Non caricare le batterie vicino a sostanze infiammabili.

XPlorer non può essere ritenuta responsabile per eventuali danni derivanti da un mancato rispetto delle precauzioni per l'uso.

ESPERTO

Questa sezione descrive le impostazioni avanzate. Dovete assicurarvi di avere letto e compreso tutte le regolazioni fondamentali prima di passare a questa sezione.

Multi Tono

2 TONI - 3 TONI - 4 TONI - 5 TONI

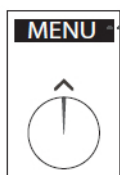

- 1 Premere **MENU**
- 2 Scheggiere **DISC** con
- 3 Premere **ESPERTO**
- 4 Scegliere 2 Toni - 3 Toni - 4 Toni - 5 Toni con



È possibile usare il menu Multi Tono per separare gli obiettivi in categorie in base alla loro conduttività, assegnando un tono audio specifico ad ogni categoria. Maggiore è la conduttività dell'obiettivo, maggiore è l'intonazione del tono. Prendetevi del tempo per acquisire familiarità con la modalità Multi Tono, eseguendo prove con diversi obiettivi, come ad esempio un chiodo di ferro, fogli di alluminio, monete, ecc... Il tono più basso viene assegnato al ferro.

Se non si vuole sentire i segnali di obiettivi ferrosi, selezionare "Volume Ferro" sul menu e ridurre il suo volume a 0.

Nota: se siete in modalità 2 TONI (tono basso/medio) e si riduce il livello del ferro (tono basso) a 0, sarete in modalità 1 TONO (medio), motivo per cui non c'è la modalità 1 TONO in questo menu.

PITCH

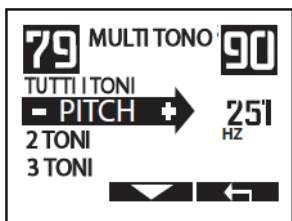

La modalità Pitch è completamente diversa dalle altre. Non tiene conto della conduttività del bersaglio: la forza del segnale genera un segnale audio che varia sia in volume che in altezza (la frequenza audio). Ciò significa che un bersaglio più distante genererà un suono debole mentre un bersaglio più vicino genererà un suono forte. La modalità Pitch fornisce un segnale dinamico e rende anche il metal detector più reattivo. Tuttavia, non influisce fondamentalmente sulla reattività, ma solo sull'audio.

La gamma di impostazione può essere modificata con da 150 a 603 Hz.

TUTTI I TONI

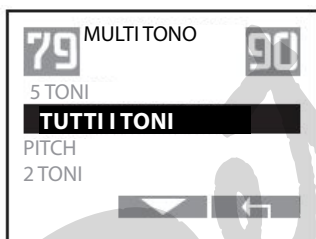

La modalità Tutti i Toni produrrà un tono leggermente diverso per ogni valore Target ID, sulla base di una scala. Maggiore è la conducibilità dell'obiettivo, maggiore sarà il tono. Il ferro produrrà tipicamente un tono basso, mentre l'argento produrrà un tono alto. Fare riferimento alla scala di conducibilità dei metalli.

MULTI TONO, SOGLIA E TONI

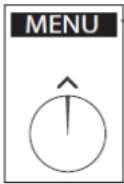

- 1 Premere **MENU**
- 2 Scorrere con e selezionare **DISC**
- 3 Premere **ESPERTO**
- 4 Scegliere 2 TONI - 3 TONI - 4 TONI - 5 TONI con
- 5 Selezionato il numero di toni (ad es. 4 TONI) premere **ESPERTO**



È possibile personalizzare il partizionamento audio dell'intervallo di discriminazione. Una frequenza sonora (relativamente bassa o alta) viene assegnata a ciascuna parte dell'intervallo di discriminazione. In questo esempio, un suono a bassa frequenza (202 Hz) viene assegnato ai segnali da 0 a 10, un suono più acuto (518 Hz) viene assegnato alla parte da 10 a 60, quindi 644 Hz viene assegnato da 60 a 87 e infine un suono molto acuto (725Hz) viene assegnato alla parte da 87 a 99.

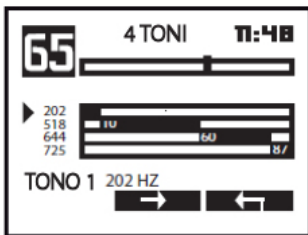

- 6 Premere per spostare il cursore (triangolo nero) da una zona di impostazione all'altra.

Notare che il cursore prima si muove su e giù per indicare le **frequenze** sonore utilizzate, poi da sinistra a destra per indicare ogni **soglia**.

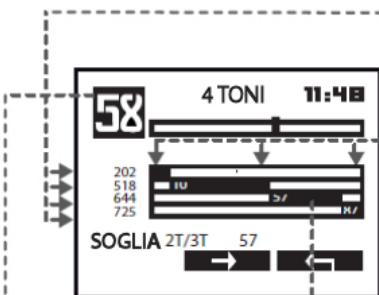

- 7 Regolare il suono frequenza e la soglia con

Esempio: se un tipo di moneta, registrata a 58 nell'indice di conducibilità, fornisce un segnale "medio basso" (518 Hz) e si desidera che venga segnalata come "medio alta" (644 Hz), è sufficiente abbassare la soglia da 60 a 57 o a valori più bassi. Ora, tutte le monete con questo valore di conducibilità verranno registrate a 644 Hz.

Nota: la barra nera che mostra l'indice dell'obiettivo è visualizzata in alto a sinistra dello schermo come aiuto. Ciò consente di regolare direttamente le risposte audio per obiettivi selezionati come riferimento.

SOGLIA 1T / 2T = DISC.

Nota: la soglia 1 che separa il tono basso (Tono 1) dal tono medio (Tono 2) ha lo stesso del valore della discriminazione. Queste sono le stesse impostazioni.

Potenza TX

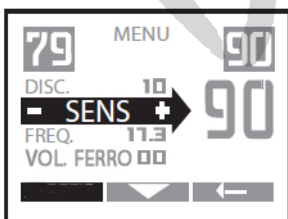

- 1 Premere **MENU**
- 2 Scorrere con e selezionare **SENS**
- 3 Premere **ESPERTO**

Dèus consente di regolare l'intensità del campo elettromagnetico emesso in base a tre livelli (da 1 a 3).

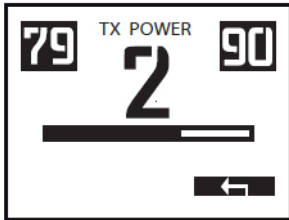

Frequenze più basse - Quando si usano frequenze comprese tra 3,7 KHz e 4,4 kHz, sono disponibili 2 livelli di potenza TX, TX NORMAL e TX BOOST (X35 Coil). TX BOOST offre prestazioni migliorate e una buona scelta per localizzare i bersagli con un'alta conduttività, come grandi masse, tesori e alcune monete.

La piastra XP 34 x 28 cm offre prestazioni ottimali, a condizione che il terreno sia adatto, e utilizzato un corretto bilanciamento del terreno. Il programma Gold Field combinato con le frequenze più basse e la piastra da 34 x 28 cm può essere una buona scelta per individuare specifici bersagli profondi. La potenza aumenta il consumo energetico del metal detector e altera la sua stabilità su terreni difficili. Su terreni mineralizzati e inquinati da ferro, non è necessario utilizzare un'impostazione di potenza elevata, il livello 1 sarà sufficiente in quanto è comunque impossibile rilevare in profondità in questo tipo di terreno. È quindi meglio limitare la saturazione causata dal ferro e dal terreno abbassando l'impostazione. In questo modo si andrà a migliorare l'analisi e alla si potranno trovare tanti, se non più, obiettivi poiché l'operatore sarà maggiormente in grado di ascoltarli.

Nota: la piastra HF ha anche una potenza TX fissa. Frequenze più basse come la modalità 4kHz + TX BOOST ridurranno la durata della batteria della piastra a circa 6 ore.

Sovraccarico Audio



- 1 Premere **MENU**
- 2 Scorrere il menu fino a **RISPOSTA AUDIO**
- 3 Premere **ESPERTO**
- 4 Regolare la saturazione audio con **- +**
- 5 Premere **↩** 2 volte per uscire

L'operatore può scegliere il livello di saturazione audio quando il bersaglio è vicino alla piastra.

Spostare la frequenza

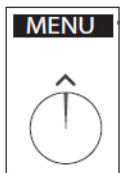

- 1 Premere **MENU**
- 2 Scorrere con **▼** e selezionare **FREQ**
- 3 Premere **ESPERTO**
- 4 Scegliere con **- +** una delle 7 frequenze (piastre X35 e HF)
- 5 Premere **↩** 2 volte per tornare al menu principale.



È possibile spostare leggermente la frequenza operativa per evitare interferenze occasionali, in particolare quella generata da un altro metal detector nelle vicinanze.

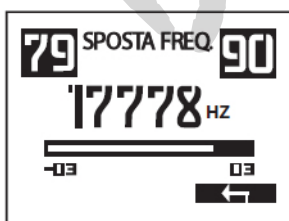

Silenzioso

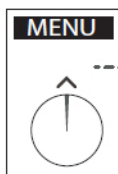

- 1 Premere **MENU**
- 2 Scorrere con e selezionare **REATTIVITÀ**
- 3 Premere **ESPERTO**
- 4 Regolare il livello con
- 5 Premere 2 volte per tornare al menu principale.

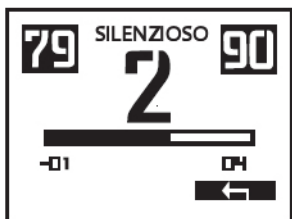
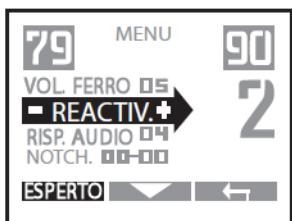

Alcuni grandi oggetti di ferro o di forme insolite sono spesso più difficili da discriminare. Spesso gli oggetti di ferro generano segnali rotti o incoerenti (scoppietto). Quando si aumenta il livello del valore Silenzioso si applica un filtro che elimina il crepitio causato dal ferro. Il livello 2 rappresenta un buon compromesso, ma se risulta difficile identificare i tappi di bottiglia, usare il livello 4.

Nota: il menu Reattività ha la precedenza su Silenzioso, quindi se si modifica il valore della reattività questo impone automaticamente di impostare un valore appropriato di Silenzioso. Questo è progettato per evitare che Silenzioso sia impostato su un valore che potrebbe ridurre l'efficacia dell'impostazione della reattività.

Multi Notch e larghezza della finestra

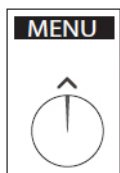

- 1 Premere **MENU**
- 2 Scorrere con e selezionare **NOTCH**
- 3 Premere **ESPERTO** e andare nella schermata **NOTCH**

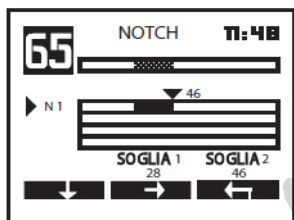
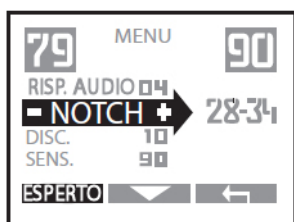

- 4 Questa funzione avanzata consente di allargare la tacca nella finestra di rifiuto nel caso in cui gli obiettivi indesiderati abbiano una più ampia gamma di conducibilità rispetto alla finestra standard a 6 punti. Ad esempio, se l'obiettivo indesiderato genera valori che vanno da 28 a 46, è possibile utilizzare questa opzione per abbassare il valore di soglia 1 a 28 e aumentare la soglia 2 a 46.
- 5 Selezionare Soglia 1 o 2 con
- 6 Regolare il valore con
- 7 Premere 2 volte per tornare al menu principale.

Se diversi obiettivi con differenti livelli di conducibilità disturbano la rilevazione è possibile attivare altri due Notch: N2 e N3. Usare per selezionare N2 e N3 ed effettuare le regolazioni, come per N1.

Per uscire usare

Nota: notare che le zone Notch nella barra di conducibilità della pagina principale sono di colore grigio.

Notch Terra



Notch Terra completa le impostazioni di bilanciamento del terreno: permette di creare una "finestra" di valori del terreno da respingere, invece di rifiutare tutti i valori del terreno. Ad es. è possibile regolare il bilanciamento sul valore del terreno di ricerca (ad esempio: 78), poi respingere i falsi segnali causati dalla presenza di rocce calde, regolando NOTCH TERRA solo tra 83 e 90, quindi non è possibile rifiutare il valore del terreno da 78 a 83.

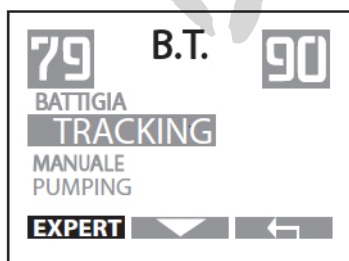

- 1 Premere **B.T.**
- 2 Premere **ESPERTO** e andare su NOTCH Terra (solo in MANUALE/TRAKING)

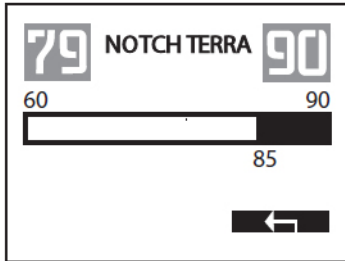

3 Regolare il valore NOTCH TERRA con  

4 Uscire con 

Nota: per la ricerca di meteoriti, di cui la maggior parte ha valori tra 84 e 89, disabilitare NOTCH TERRA in modo da rendere possibile la loro individuazione.

Sensibilità Terra

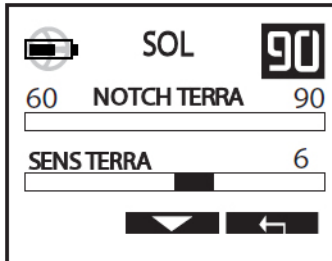

Regola la capacità del metal detector di tracciare i terreni in base alla loro intensità. Ciò consente di evitare il monitoraggio di terreni con una bassa mineralizzazione.

Sens. Terra basso (da 1 a 5): i terreni leggermente mineralizzati vengono ignorati e il metal detector non traccia e non visualizzerà i valori di fondo, il Deus tornerà automaticamente al livello consigliato.

Sens. Terra alto (da 6 a 10): Deus eseguirà il tracciamento anche dei terreni a bassa mineralizzazione.

Nota: non regolare "SENS TERRA" ad un valore troppo alto in quanto ciò potrebbe aumentare l'instabilità e causare false letture del terreno. Si consigliano i livelli da 1 a 5, per una migliore stabilità.

Effetto terreno

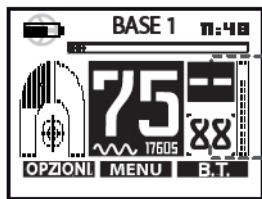

Visualizzazione misurazione terreno: se Dēus non registra effetti del terreno per 7 secondi o riceve un livello inferiore rispetto all'impostazione "SENS TERRA" per più di 7 secondi, verrà visualizzato - -

Tracciamento terreno: se Dēus non misura più l'effetto del terreno adeguato per 30 secondi, come impostazione predefinita il tracking verrà impostato sul valore 88 per una maggiore stabilità.

Ad esempio, il valore del terreno tornerà al valore predefinito se: il suolo non è abbastanza mineralizzato oppure se il livello di mineralizzazione è inferiore all'impostazione "SENS TERRA", o semplicemente se si smette di rilevare. Non appena si riprende la rilevazione o se il terreno ha una mineralizzazione sufficientemente, il metal detector continuerà a tracciare il terreno e il display mostrerà il valore misurato.

Nota: le piastre di ricerca HF al momento non richiedono aggiornamenti software, vengono quindi ignorate durante l'aggiornamento.

INFORMAZIONI PRATICHE

Consigli prima di iniziare la ricerca

La ricerca con il metal detector è un'attività affascinante che può portare molta soddisfazione. Tuttavia, si richiede un minimo di conoscenza, per avere il massimo dei risultati.

Occorre familiarizzare con il metal detector ed il suo funzionamento su un terreno adatto a fare pratica.

Si consiglia di fare pratica con oggetti diversi: monete, oggetti di uso quotidiano, i rifiuti di metallo, ecc... Trovare una porzione di terreno relativamente libera da rifiuti metallici e lontana da qualsiasi interferenza elettromagnetica (linee elettriche ad alta tensione, recinzioni elettriche, elettrodomestici, ecc.). Un giardino è probabilmente il luogo più adatto per iniziare.

Per essere certi che la zona sia adatta per fare pratica, muovere la piastra sul terreno, come se si eseguisse una rilevazione. Se a questo punto si sentono molti suoni spostarsi in un altro luogo.

Dopo aver trovato il terreno adatto, disporre gli oggetti a terra, distanti tra di loro di circa due volte la dimensione della piastra. Prima di disporre a terra gli oggetti, utilizzare il metal detector per verificare che non vi sia già presente del metallo nel terreno.

A questo punto osservare, con molta calma, le reazioni del metal detector quando si passa sopra ad ognuno degli oggetti. È quindi possibile catalogarli in base al tipo di suono di risposta e cercare di capire ciò che li rende simili o diversi. Se queste prove danno buoni risultati, si può provare a rilevare usando alcune delle impostazioni preconfigurate.

Ottimizzare la ricerca

Quando si effettua la ricerca, è importante muovere la piastra parallelamente al terreno, con movimenti ampi, il più vicino possibile alla superficie (senza toccarla). La vicinanza al suolo aumenterà la probabilità di individuare un obiettivo profondo e consentirà agli oggetti più piccoli di essere identificati più facilmente. Si consiglia di evitare di strisciare la piastra, in quanto, pur essendo stata progettata per sopportare questo tipo di stress, un trattamento attento prolunga la sua durata e garantisce una migliore rilevazione degli obiettivi.

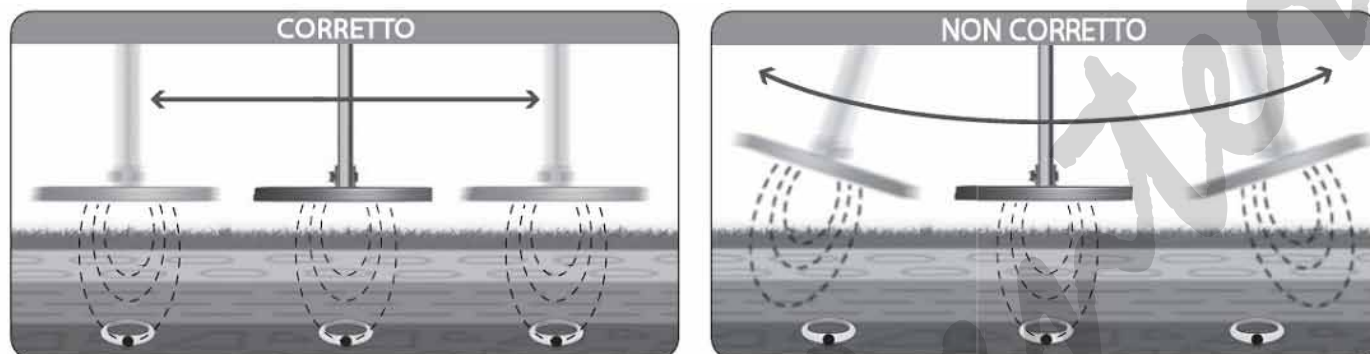

Quando si sta ricercando, si è liberi di scegliere la velocità con cui spostarsi. Ad esempio, se si preferisce coprire una zona velocemente, la rilevazione vi darà una idea globale del terreno in cui siete. Tuttavia, è chiaro che questo modo di ricercare lascia ampie aree di terreno inesplorato tra ogni "spazzolata". D'altra parte, se si insiste ogni centimetro di terreno, ci si dovrebbe assicurare che ogni "spazzolata" si sovrapponga leggermente alla precedente, al fine di ridurre al minimo le aree non esplorate dalla piastra.

Si dovrebbe anche tenere a mente che rallentare la scansione aumenta le possibilità di trovare e identificare un bersaglio. Ciò vale in particolar modo su terreni con molti rifiuti metallici o quando si ricercano obiettivi in profondità.

Localizzare un obiettivo con "spazzolata incrociata" in modalità motion

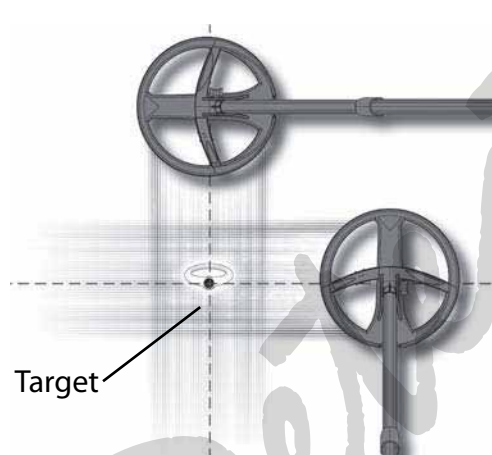







Una volta che il metal detector ha indicato la presenza approssimativa di un obiettivo in modalità motion, se si ha difficoltà a localizzare il bersaglio muovere la piastra sopra la porzione di terreno in cui si è sentito il suono. Lentamente ridurre l'ampiezza dei movimenti e prendere nota mentale del punto in cui il suono è più forte. Se necessario, segnare il punto sul terreno. Quindi spostarsi di un quarto di giro intorno a questo punto e muovere di nuovo la piastra nello stesso modo (a 90° rispetto alla prima "spazzolata"). Si dovrebbe quindi individuare la zona precisa in cui è situato l'obiettivo, nel punto di intersezione dei due passaggi, in cui il suono è più forte. Continuare a muovere la piastra, attraversato il bersaglio. Il segnale più forte e più acuto indica il centro della piastra e quindi la posizione del bersaglio.

PRECAUZIONI PER L'USO

Dēus è un dispositivo elettronico di precisione, progettato per affrontare al meglio le difficoltà nella ricerca e per essere il più possibile robusto e resistente. Nonostante questo, è importante prendersi cura del metal detector rispettando alcune precauzioni per prolungare la durata dello strumento.

- ⚠ • Non conservate il metal detector per lunghi periodi con le batterie scariche. La condizione ideale prevede di effettuare scarica e ricarica delle batterie almeno una volta al mese e, se possibile, tenerle sempre al 40 /70% di carica .
- ⚠ • Non esporre il metal detector a temperature estreme, in particolare all'interno di un'auto in pieno sole.
- ⚠ • Non esporre il metal detector al sole senza ragione, quando non è in uso.

-  • Quando si accende il metal detector assicurarsi che la piastra non sia vicina ad oggetti metallici.
-  • Il telecomando non è impermeabile. In caso di pioggia assicurarne una adeguata protezione!
-  • Usare la custodia in dotazione con le cuffie e non lasciarle senza protezione, quando non si usano.
-  • Usare la custodia fornita con il telecomando per proteggerlo in caso di condizioni avverse, e quando il metal detector viene riposto.
-  • Non usare solventi o alcol per pulire il metal detector. Acqua saponata è sufficiente.
-  • A seconda di come si utilizza il metal detector, può essere consigliabile pulire regolarmente i suoi elementi. Utilizzare un panno umido per pulire le parti non impermeabili (cuffie e telecomando).
- Dopo l'uso rimuovere qualsiasi particella di sporco dal meccanismo di blocco dell'asta.

RISOLUZIONE DEI PROBLEMI

Capire anomalie, instabilità, falsi segnali, interferenze, che si presentano senza motivo apparente.

CAUSE	SOLUZIONI
Sensibilità troppo alta.	Abbassare la sensibilità.
Vi trovate in una zona con molte interferenze (linee alta tensione, trasformatori elettrici, recinzioni elettriche).	Abbassare la sensibilità o spostarsi in una zona diversa.
Tempesta nelle vicinanze e scariche elettromagnetiche di fulmini interferiscono con il metal detector.	Spegnere il metal detector e attendere che finiscano le interferenze.
Altri metal detector che lavorano nelle vicinanze.	Spostarsi o cambiare frequenza operativa.
Bilanciamento del terreno è troppo basso. Reimpostarlo.	Modalità manuale.
Il terreno è fortemente inquinato da ferro e altri metalli.	Trovare un luogo meno inquinato.

La piastra di ricerca non si accende, a differenza del telecomando e delle cuffie

CAUSE	SOLUZIONI
Avete selezionato una piastra diversa nel menu: OPZIONI/PIASTRA nel telecomando o nelle cuffie.	Scegliere la piastra corrispondente.
Il numero di serie della piastra configurata nel telecomando non è corretto oppure è stato cambiato inavvertitamente	Controllare il numero di serie della piastra.
La batteria della piastra è scarica	Ricaricare la batteria.
La piastra è difettosa	Rivolgersi al centro assistenza autorizzato.

Non vi è alcun suono di rilevazione in cuffia, anche se accese. Premendo i pulsanti si sente un segnale audio.

CAUSE	SOLUZIONI
Verificare che non si abbia una piastra diversa selezionata nel menu PIASTRA.	Selezionare la piastra corretta.
Le cuffie non sono state configurate con la piastra.	Configurare.
Il numero di serie della piastra è stato cambiato inavvertitamente le cuffie e gli auricolari non sono più configurati con la piastra.	Configurare.

Non si sentono suoni in cuffia passando sul bersaglio e premendo i pulsanti non si sentono segnali audio.

CAUSE	SOLUZIONI
L'archetto delle cuffie è difettoso	Cambiarlo, è molto facile da sostituire.
L'altoparlante integrato è difettoso. Ad esempio, la tastiera è stata connessa male al circuito dopo essere stata smontata, oppure i contatti audio sono difettosi	Rivolgersi al centro assistenza autorizzato.

SPECIFICHE TECNICHE

Radio	Collegamento	Wireless digitale
	Canali	36 canali automatici
	Frequenza e potenza radio	2,4 MHz / 0,56 mW
Impostazioni	Frequenze di ricerca	4 - 8 - 12 - 18 - 25 kHz + shift freq. (piastre X35) 15 - 30 - 50 or 80 kHz + shift freq. (a seconda della piastra HF)
	Sensibilità	99 livelli
	Potenza Trasmettitore	3 livelli (piastre X35)
	Reattività	6 livelli
	Curva Suono	8 livelli
	Volume Ferro	6 livelli
	Multi tono	1, 2, 3, 4, 5, Tutti i Toni, Pitch + Esperto
	Bilanciamento del terreno	Traking, Automatico, Manuale, Spiaggia bagnata
	Multi-Notch	Sì, con ampiezza finestra regolabile
	Modalità di ricerca	Motion / Non Motion
	Pinpoint No Motion	Sì, audio e video
	Discriminazione	Audio e video
	Discriminazione Ferro	164 livelli
	Discriminazione target non ferrosi	90 livelli
Programmi pre impostati	x10 + 8 personalizzabili	
Caratteristiche generali	Volume audio	Sì, nelle cuffie wireless
	Schermo display	8192 pixel
	Illuminazione	Sì, basso consumo
	Aggiornamento software	Sì, USB/connessione Internet
	Cuffie wireless	Sì (anche con funzione unità di controllo), impermeabili
	Piastra	DD, impermeabile fino 6 metri, wireless con salvapiastra
	Hipmount telecomando	Sì
	Custodia cuffie	Sì
	Asta	Telescopica a "S"
	Batterie	3 x polimeri di Litio, 630 mA (830mA piastra HF)
	Indicatore livello batterie	Sì: telecomando, cuffia, piastra e pinpointer MI-6
	Autonomia batterie	RC: 19 h / Cuffie: 22 h / Piastra: 15 h in base alla frequenza
	Caricabatterie	Sì, carica rapida e simultanea dei 3 elementi. Ingresso 100-220V 50/60Hz, Uscita 5V 1A
	Caricabatterie portatile	Opzionale, 1 batteria AA + funzione torcia
	Caricabatterie da auto	Opzionale
	Tempo di carica	Piastra: 2h15, Cuffie / Telecomando 3 h
	Peso totale (con batterie)	975 gr (875 gr. senza telecomando)
	Peso totale dell'asta	455 gr
	Peso telecomando (con batteria)	100 gr
	Peso cuffia (con batteria)	86 gr (WS4), 255 gr (WS5)
	Peso piastra di ricerca	345 gr con salvapiastra
	Lunghezza asta	Chiusa 58 cm / Aperta 130 cm
	Temperatura	Operativa: da -5° a 40° C / Immagazzinamento: 25°C Ambientale durante la ricarica: da 0° a 35° C (max.)
Piastra resistente all'acqua	Sì, è necessario l'uso dell'antenna (accessorio opzionale)	

ACCESSORI

Elenco dei principali accessori XP disponibili per il metal detector Dēus, che possono essere acquistati come optional se non inclusi nel Vostro acquisto. Contattate il Vostro rivenditore.

				
WS5	WS4	Cuffia Stereo con volume sul filo		
				
PIASTRA X35 22.5 cm - 9"	PIASTRA X35 28 cm - 11"	PIASTRA X35 34 x 28 cm - 13" x 11"	PIASTRA HF 22.5 cm - 9"	PIASTRA HF ELLITTICA 24 x 13 cm - 10" x 5"
				
Pinpointer MI-6	Pinpointer MI-4	Supporto MI-6 / MI-4 (da fine 2018)	Valigia rigida	
				
Hipmount	Custodia in silicone	Custodia da braccio	WATERPROOF KIT	Supporto da polso elettronica WS4
				
Adattatore jack elettronica WS4	Supporto asta elettronica WS4	Caricabatteria da auto	Caricabatteria d'emergenza con funzione torcia	Caricabatteria solare
				
Asta telescopica completa				

PARTI DI RICAMBIO

Per parti di ricambio e assistenza contattare il centro di assistenza tecnica XPlorer autorizzato per l'Italia.

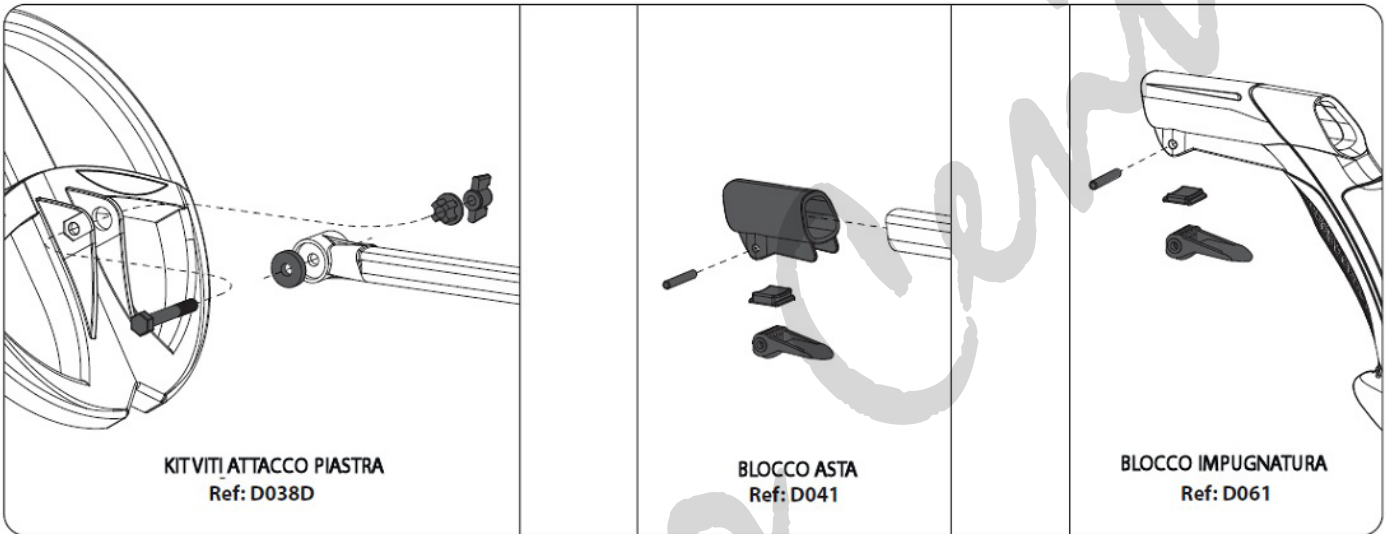
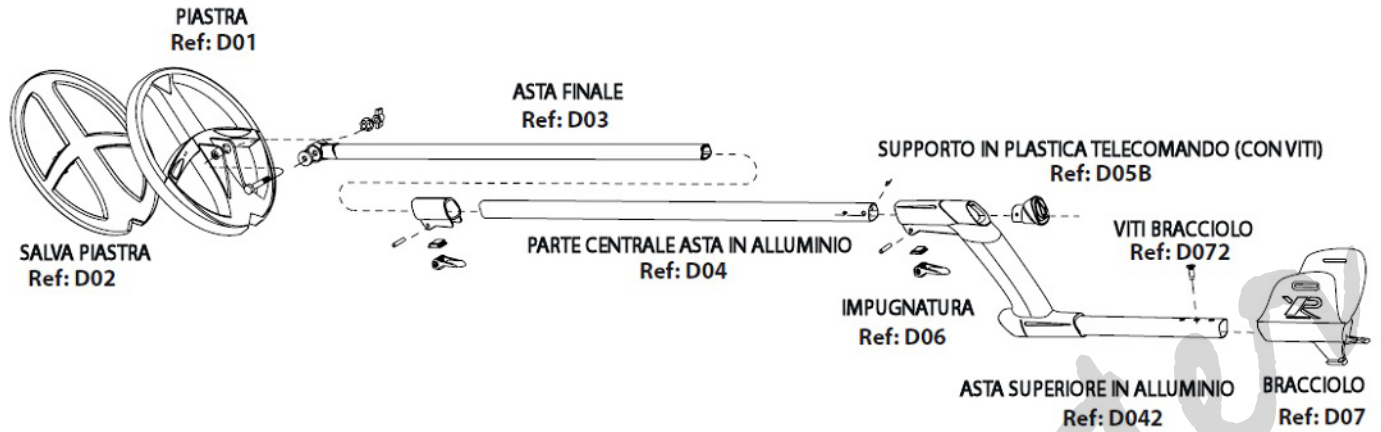

TELECOMANDO COMPLETO - Ref: D08

CUFFIA COMPLETA - Ref: D09

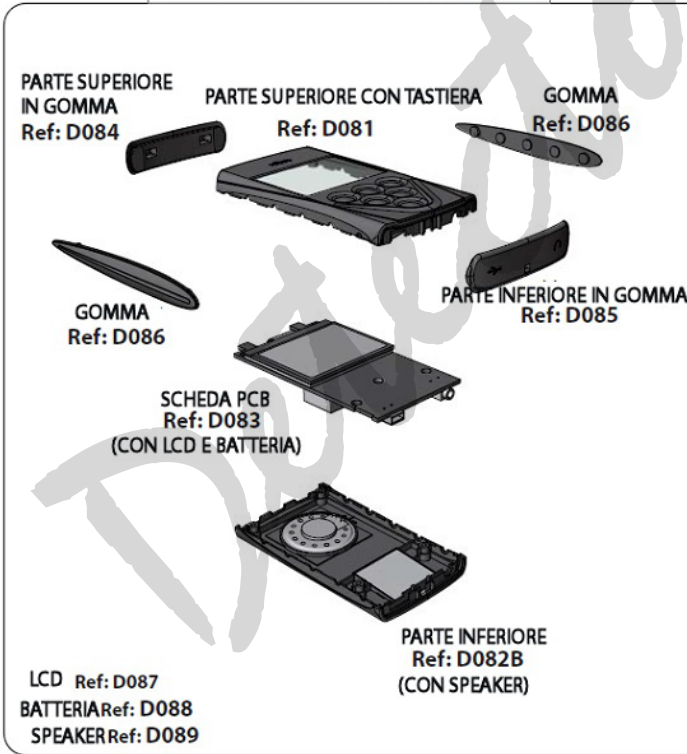

RACCOMANDAZIONI PER I CERCATORI

La ricerca con il metal detector è un'attività che, come altri hobby, richiede alcune linee guida generali. Queste raccomandazioni permetteranno a tutti i detectoristi di vivere a pieno il loro hobby rispettando le leggi, i luoghi, l'ambiente e le altre persone.

- Informarsi sulla legislazione vigente in materia di ricerche di superficie, al fine di rispettare la legge.
- Dichiarare eventuali scoperte fortuite alle autorità locali entro 24 ore.
- Prima di eseguire ricerche su un terreno, chiedere il permesso al proprietario.
- Rispettare l'ambiente in cui si sta cercando e tutti i luoghi in cui è necessario accedere.
- Riempire e richiudere sempre buchi e scavi, in modo da lasciare il terreno esattamente come l'avete trovato.
- Raccogliere qualsiasi rifiuto e smaltirlo correttamente.
- Evitare i luoghi pericolosi. Prestare la massima attenzione a qualsiasi oggetto sospetto che possa essere pericoloso e informare le autorità in caso di ritrovamento di oggetti esplosivi.
- Ricordate che ogni detectorista è un ambasciatore di questo hobby ed è importante dare un'immagine positiva!

DICHIARAZIONE DI CONFORMITÀ

CE Questa dichiarazione è sotto la responsabilità del produttore:
XPLOER SARL - 8 rue du Développement - F-31320 Castanet-TOLOSAN

XPLOER, certifica che questo metal detector è conforme ai requisiti essenziali della direttiva European R&TTE n° 10 1999/5 /CE, che intende uniformare la legislazione negli stati membri sull'uso dello spettro radio, sulla compatibilità elettromagnetica e la sicurezza elettrica.

La valutazione della conformità del dispositivo è stata effettuata in conformità con i requisiti essenziali delle presenti direttive e norme uniformate:

SICUREZZA (art 3.1.a): NF EN 60950-1 :2006 +A1:2013+A2:2014+A11:2009+A12:2012, EN50366:2003 and EN50371:2002

EMC (art 3.1.b): ETSI EN 301 489-3 : 2013 v1.6.1 and ETSI EN 301 489-1 : 2011 v1.9.2, EN61326-1:1997 + A1 +A2 +A3, EN55011:2007

SPETTRO RADIO (art 3. 2): EEN 300 440-2 V1.4.1, EN 300 440-1 V1.6.1 and AS/NZS 4268:2012

ALTRO: EN300330-1:V1.5.1

Data della dichiarazione: 04 luglio 2018

Per maggiori informazioni si prega di contattare:

XPLOER SARL - 8 rue du Développement - F-31320 Castanet - TOLOSAN - FRANCIA



QUESTO DISPOSITIVO È CONFORME ALLA PARTE 15 DELLE NORME FCC. IL FUNZIONAMENTO È SOGGETTO ALLE SEGUENTI DUE CONDIZIONI:

- (1) QUESTO DISPOSITIVO NON DEVE CAUSARE INTERFERENZE DANNOSE, E
- (2) QUESTO DISPOSITIVO DEVE ACCETTARE QUALSIASI INTERFERENZA IN RICEZIONE, INCLUSE LE INTERFERENZE CHE POSSONO CAUSARE FUNZIONAMENTO INDESIDERATO.



Questo dispositivo è conforme agli standard RSS Canada Industry. Il funzionamento è soggetto alle seguenti due condizioni:

- (1) il dispositivo non deve causare interferenze, e
- (2) il dispositivo deve accettare qualsiasi interferenza, incluse quelle che potrebbero causare un funzionamento indesiderato del dispositivo.

Sicurezza relativa alle onde radio elettromagnetiche

Questo prodotto è conforme alle norme per la sicurezza degli utenti in materia di onde elettromagnetiche. La forza dei segnali radio utilizzati è notevolmente più debole e su una scala molto più piccola di quelli emessi dai telefoni cellulari (2.000 a 4.000 volte più debole), oltre ad essere molto inferiore rispetto a quelli utilizzati dai sistemi Wi-Fi. Inoltre, quando l'intero sistema viene utilizzato, le cuffie audio agiscono come una normale ricevitore radio passivo.

ATTENZIONE - Gli accessori forniti con questi metal detector possono variare e, analogamente, i menu e alcune caratteristiche descritte in questo manuale possono differire leggermente dal prodotto acquistato.

to. Questo metal detector non è adatto per applicazioni che coinvolgono la ricerca di obiettivi pericolosi come munizioni, mine, ecc.

Smaltimento dei rifiuti di apparecchiature elettriche ed elettroniche nell'Unione europea ed in altri paesi/regioni in conformità con le procedure di raccolta differenziata dei rifiuti



Questo simbolo (sul prodotto o sulla sua confezione), significa che il prodotto non deve essere smaltito con rifiuti domestici. È necessario rivolgersi ad un adeguato punto di raccolta per il riciclo dei rifiuti elettrici ed elettronici. La raccolta differenziata e il riciclo di questo tipo di rifiuti aiuta a preservare le risorse naturali ed evitare i rischi potenziali per la salute e per l'ambiente che potrebbero derivare dalla demolizione inopportuna, a causa della possibile presenza di sostanze pericolose nelle apparecchiature elettriche ed elettroniche. Per ulteriori informazioni sui luoghi in cui si possono smaltire i rifiuti elettrici, si prega di contattare il rivenditore di fiducia. In alternativa si può consegnare direttamente al rivenditore. Lo stesso vale per le batterie al litio che devono essere opportunamente riciclate o consegnate al rivenditore.

© 2018 Xplorer sarl

Il presente documento contiene informazioni protette dalla normativa vigente in materia di diritto d'autore e marchi. Qualsiasi riproduzione, anche parziale, di questo documento, dei loghi e marchi XP e Dêus è vietato senza il consenso di: XPLORE SARL - 8 rue du Développement - F-31320 CASTANET-TOLOSAN FRANCE

GARANZIA

XP garantisce che i suoi metal detector DEUS sono esenti da difetti di materiale o lavorazione per 5 anni. La garanzia ha effetto a partire dalla data di acquisto.

Questa garanzia (sostituzione e manodopera) non copre:

- rotture causate da cadute, impatti o danni accidentali;
- danni causati da un uso anomalo oppure risultanti da una mancata osservanza delle indicazioni d'uso;
- alterazioni e manomissioni del circuito elettronico da parte di personale non autorizzato;
- utilizzo del metal detector senza il salvaviastra oppure uso non corretto del salvaviastra;
- corrosione del circuito elettronico causato dall'ingresso di acqua;
- riduzione dell'autonomia delle batterie dovuta al loro invecchiamento;
- rottura di cavi o fili.

I pezzi di ricambio non sono coperti dalla garanzia di 5 anni:

- parti soggette a normale usura come: cuffie auricolari, bulloni e raccordi, custodie ecc. (Queste parti devono essere sostituite in caso di usura, in modo tale da non causare danni al dispositivo);
- batterie, carica batterie e loro connettori hanno garanzia limitata di 2 anni.

In caso di guasti o malfunzionamenti, si prega di contattare il proprio rivenditore XP per un primo consiglio. Nel caso in cui una parte richieda il rientro in garanzia, questa deve essere accompagnata da una nota che spiega il problema e l'errore di funzionamento.

Il trasporto e le spese di spedizione sono a carico del cliente.

Per usufruire di questa garanzia si richiede prova di acquisto (scontrino / fattura).

Se un dispositivo difettoso è stato sostituito da uno nuovo o ricondizionato, la garanzia continuerà dalla prima data di acquisto originale.

XPlorer si riserva il diritto di modificare le caratteristiche o le specifiche tecniche dei suoi metal detector o senza preavviso.

SPECIFICHE PER IL TRASPORTO AEREO DELLE BATTERIE

TRASPORTO DELLE BATTERIE AL LITIO: a seguito delle rigide normative in materia di trasporto delle batterie al litio, alcune compagnie aeree chiederanno queste specifiche:

	Quantità	Tipo	Potenza	Peso batteria
Piastra DEUS	1	630mA	2.30 watts/ora	13.7 g
Piastra HF	1	830mA	3.14 watts/ora	16.3 g
Cuffia wireless WS4/WS5	1	630mA	2.30 watts/ora	13.7 g
Controllo Remoto (Telecomando)	1	630mA	2.30 watts/ora	13.7 g

AVVIO RAPIDO

1 Accendere il telecomando (tenere la piastra lontano da metalli)

2 Convalidare o meno l'uso dell'altoparlante

3 Accendere le cuffie

Ora sei pronto per la ricerca!

All'accensione il metal detector è impostato sul programma **1 - BASE** adatto per l'uso generale. Se vuoi testare uno dei 10 programmi preimpostati, semplicemente scorri l'elenco con

Per spegnere Dēus

1 Tenere premuto per 2 sec. il pulsante sul telecomando.

2 Premere i tasti sinistro/destro sulle cuffie.

Se si desidera modificare l'impostazione di rilevazione principale:

- 1** Premere Menu
- 2** Premere la freccia per scorrere le funzioni
- 3** Impostare con +/-
- 4** Premere la freccia "indietro" per tornare al menu principale

Nota: non accendere Dēus quando la piastra è vicina al metallo, all'interno di un'automobile o quando l'asta è chiusa, in quanto ciò potrebbe interferire con la calibrazione e determinare prestazioni anomale. Se ciò dovesse accadere, spegnere Dēus e allontanarsi da eventuali masse metalliche prima di riaccenderlo. Tuttavia, questo non rappresenta alcun rischio per l'apparecchiatura o la sua elettronica. Ma può dare risultati anormali!

PROGRAMMI PREIMPOSTATI

			USO GENERALE	TERRENI MINERALIZZATI PICCOLI TARGET	TERRENI MINERALIZZATI E INQUINATI PICCOLI TARGET + VELOCE DI PROG 2
			Programma 1	Programma 2	Programma 3
MENU	MENU ESPERTO	IMPOSTAZIONI	BASE 1	MITO II POWER	DEUS VELOCE
DISC.	DISC (Soglia 1 tono/2 toni)	da -6,4 a 99 a 99	10	6.1	6.1
	2 TONI	✓ attivo			
	3 TONI	✓ attivo	✓	✓	✓
	4 TONI	✓ attivo			
	5 TONI	✓ attivo			
	TUTTI I TONI	✓ attivo			
	PITCH	✓ attivo			
	SOGLIA 2 TONI / 3 TONI	da 0 a 99	76	76	76
	SOGLIA 3 TONI / 4 TONI	da 0 a 99	84	84	84
	SOGLIA 4 TONI / 5 TONI	da 0 a 99	92	92	92
	FREQUENZA TONO 1	da 100 a 993 Hz	202	202	202
	FREQUENZA TONO 2	da 100 a 993 Hz	518	518	518
	FREQUENZA TONO 3	da 100 a 993 Hz	644	644	644
	FREQUENZA TONO 4	da 100 a 993 Hz	725	725	725
	FREQUENZA TONO 5	da 100 a 993 Hz	800	800	800
	FREQUENZA PITCH	da 150 a 603 Hz	362	362	362
SENSIBILITÀ		da 0 a 99	90	90	90
	POTENZA TX (DEUS)	da 1 a 3	2	2	2
FREQUENZA	IN BASE ALLA PIASTRA	da 4 a 80 kHz	12k	18K	18k
	SPOSTA FREQUENZA	da -3 a 3	0	0	0
LIVELLO FERRO		da 0 a 5	0	3	3
REATTIVITÀ		da 0 a 5	2	2	3
	SILENZIOSO	da -1 a 4	2	2	-1
RISPOSTA AUDIO		da 0 a 7	4	4	4
NOTCH 1		da 00-00 a 99-99	00-00	00-00	00-00
	NOTCH 2	da 00-00 a 99-99	00-00	00-00	00-00
	NOTCH 3	da 00-00 a 99-99	00-00	00-00	00-00
TERRA	MANUALE	0-30 (Spiaggia) 60-95 (Normale)	90	90	90
	SPIAGGIA	✓ attivo			
	TRACKING (tranne mod. SPIAGGIA)	✓ attivo			
	NOTCH TERRA	da 00-00 a 99-99			
SOGLIA		da 0 a 20			
DISCRIMINAZIONE IAR solo prog. 10		da 0 a 5			

USO GENERALE IL SEGNALE AUDIO VARIA IN AMPIEZZA ED IN ALTEZZA	PER GRANDI MASSE E MONETE AD ALTA CONDUTTIVITÀ	PER GRANDI MASSE IN PROFONDITÀ IN TERRENI POCO INQUINATI	MOLTO EFFICACE SU SABBIA BAGNATA	MOLTO EFFICACE SU SABBIA ASCIUTTA	IMPOSTAZIONE PRO BASATA SULLA MODALITÀ AUDIO TUTTI I TONI CON DISCR. MOLTO BASSA	PER LA RICERCA DI PEPITE SU TERRENI MOLTO MINERALIZZATI - PROG. ALL METAL
Programma 4	Programma 5	Programma 6	Programma 7	Programma 8	Programma 9	Programma 10
PITCH	MAXXIM 2	PROFONDO	BATTIGIA	BATTIGIA 2	HOT	ORO NATIVO
6.1	6.1	5.5	10	10	-6.4	IAR 0
		✓				
	✓		✓			
				✓		
					✓	
✓						✓
76	76	76	76	76	76	
84	84	84	84	84	84	
92	92	92	92	92	92	
202	202	202	202	202	202	
518	518	710	518	518	518	
644	644	644	644	644	644	
725	725	725	725	725	725	
800	800	800	800	800	800	
362	362	362	362	362	362	362
90	90	90	85	90	90	95
2	2	3	1	2	2	2
12K	8K	8K	18K	18K	18K	18K
0	0	0	0	0	0	0
3	0	3	0	0	0	
2.5	1	2	3	2	3	2
-1	2	-1	-1	4	-1	
4	4	4	1	4	3	2
00-00	00-00	00-00	00-00	00-00	00-00	
00-00	00-00	00-00	00-00	00-00	00-00	
00-00	00-00	00-00	00-00	00-00	00-00	
90	90	88	27	90	90	90
			✓			
						0
						0



PROGRAMMI PERSONALIZZATI

			Programma 11		
MENU	MENU ESPERTO	IMPOSTAZIONI			
DISC.	DISC (Soglia 1tono/2TONI)	da -6,4 a 99 a 99			
	2 TONI	✓ attivo			
	3 TONI	✓ attivo			
	4 TONI	✓ attivo			
	5 TONI	✓ attivo			
	TUTTI I TONI	✓ attivo			
	PITCH	✓ attivo			
	SOGLIA 2 TONI / 3 TONI	da 0 a 99			
	SOGLIA 3 TONI / 4 TONI	da 0 a 99			
	SOGLIA 4 TONI / 5 TONI	da 0 a 99			
	FREQUENZA TONO 1	da 100 a 993 Hz			
	FREQUENZA TONO 2	da 100 a 993 Hz			
	FREQUENZA TONO 3	da 100 a 993 Hz			
	FREQUENZA TONO 4	da 100 a 993 Hz			
	FREQUENZA TONO 5	da 100 a 993 Hz			
	FREQUENZA PITCH	da 100 a 993 Hz			
SENSIBILITÀ		da 0 a 99			
	POTENZA TX (DEUS)	da 1 a 3			
FREQUENZA	IN BASE ALLA PIASTRA	da 4 a 80 kHz			
	SPOSTA FREQUENZA	da -1 a 1			
LIVELLO FERRO		da 0 a 5			
REATTIVITÀ		da 0 a 5			
	SILENZIOSO	da -1 a 4			
RISPOSTA AUDIO		da 0 a 7			
NOTCH 1		da 00-00 a 99-99			
	NOTCH 2	da 00-00 a 99-99			
	NOTCH 3	da 00-00 a 99-99			
TERRA	MANUALE	0-30 (Spiaggia) 60-95 (Normale)			
	SPIAGGIA	✓ attivo			
	TRACKING (tranne mod. SPIAGGIA)	✓ attivo			
	NOTCH TERRA	da 00-00 a 99-99			
SOGLIA		da 0 a 20			
DISCRIMINAZIONE IAR SOLO PROG. 10		da 0 a 5			

Distributore Ufficiale e Centro Assistenza Certificato XPlorer per l'Italia

E.B. elettronica srl - Detector Center

Via del Lavoro, 4 - 48015 Cervia (RA)

 0544.1888009  392.3189197  detector@elettronica.it

@XPMetalDetectorsItalia @xpdetectoritaly

XPmetaldetectorsItalia

www.xpmetaldetectors.it

P.I. - C.F e RI.RA: 02404840395 - R.E.A: RA 198813 - Cap.Soc. Euro 60.000,00 i.v
